

UNO elektronika d.o.o.
elektronske in elektromehanske komponente

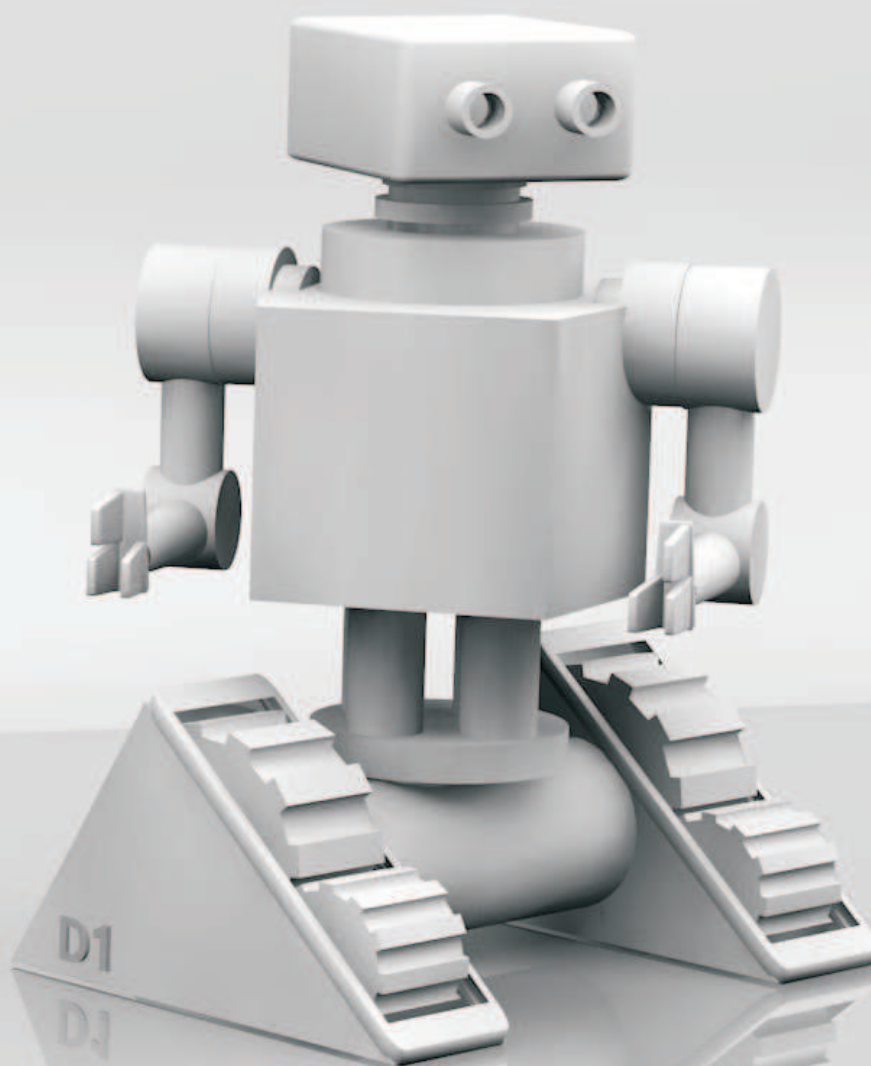

KATALOG 2021- 2022

www.unoelektronika.si



UNO elektronika d.o.o.
elektronske in elektromehanske komponente

naziv firme:

UNO elektronika d.o.o.
Dolenja vas 1b
6224 Senožeče

ID št. za DDV: SI 53606426
matična št.: 5647665000
Srg: 1-3297-00
osnovni kapital: 14.605,00€

Banka Intesa Sanpaolo d.d.
SI56 1010 0000 0001 062
BIC: BAKOSI2X

leto ustanovitve: 1992
direktor: Enzo Jedrejčič

info@unoelektronika.si
www.unoelektronika.si

tel.: 05 76 56 140
++ 386 5 76 56 140

Podjetje UNO elektronika je od leta 1992 prisotno na slovenskem trgu prodaje na debelo z elektronskimi in elektromehanskimi komponentami. S trdno postavljenimi temelji, kvalitativnimi storitvami in zanesljivostjo je podjetje uspešen dobavitelj in distributer komponent na področju elektrotehnike. Izobražena ekipa zaposlenih zagotavlja ustrezno svetovanje in pomoč našim strankam pri iskanju najboljših rešitev. Konstantna zaloga artiklov omogoča hiter dobavni rok, ter omogoča nemoteno poslovanje našim partnerjem.

V letu 2004 se je podjetje preselilo v novo zgrajene poslovne prostore, kateri so omogočili dodatno razširitev prodajnega programa, ki se nenehno dopolnjuje in sledi najnovejšim trendom.

Širok nabor artiklov omogoča našim partnerjem naročanje širokega spektra izdelkov, kar olajša delo nabavnih služb v proizvodnjah in maloprodajnih trgovinah. Velika fleksibilnost in zanesljivost omogoča prilagajanje potrebam večjih partnerjev.

V letu 2020 je podjetje vzpostavilo novo spletno platformo, katera še olajša iskanje artiklov, ter omogoča hitrejše naročanje in dobavo artiklov našim partnerjem. Spletna rešitev B2B (Business to business) je namenjena prodaji na debelo in lažjem sledenju naročil.

Vsako vaše naročilo, bo tudi ročno obdelano s strani naših zaposlenih! Pri oddaji spletnega naročila lahko navedete tudi številko vaše naročilnice.

Odlikuje nas zanesljivost, prilagodljivost in hitrost. Kakršnakoli želja kupca je za nas delovna naloga. Preizkusite nas!

Direktor podjetja:

Enzo Jedrejčič dipl. inž. el.

KAZALO STRANI

artikli	stran
Stikala, tipke 	A-1 — A-11
Konektorji audio, adapterji 	B-1 — B-5
Konektorji večpolni 	B-6 — B-7
Konektorji banana 	B-8
Konektorji RF 	B-9 — B-12
Konektorji IEC - EURO 	B-13 — B-14
Konektorji napajalni, nosilci baterij 	B-15
Konektorji podatkovni 	B-16 — B-18
Mrežni adapterji 	B-19
Napajalniki, polnilci, pretvorniki 	C-1 — C-8
Neprekinjeno napajanje UPS 	C-8
Merilni instrumenti 	D-1 — D-3
Signalne žarnice, LED diode 	E-1 — E-4
Avto konektorji, povezovalne vrvice 	F-1 — F-2
Krokodili 	G-1
Varovalke, podnožja varovalk 	G-2 — G-6
Kabel čevlji, končniki 	G-7 — G-9
Kleščice, pincete 	G-10 — G-11
Izolirni trakovi 	G-12
Uvodnice, objemke 	G-13
Termoskrčne cevi, bužirke 	G-14 — G-15
Spajkala, cin, konice 	H-1 — H-4
Kontakt sprej, plin za spajkalo 	H-3
Ventilatorji 	H-5 — H-8

KAZALO STRANI

artikli	stran
Baterije 	H-9 — H-13
Audio, video povezovalni kabli 	I-1 — I-3
Patch kabli 	I-4
Napajalni kabli 	I-5 — I-7
Koaksialni kabli 	I-8
Kabli mikrofonski, podatkovni, za zvočnike 	I-9 — I-10
Mikrovrtikači, adapterji 	I-11
Vezi, vezni elementi 	L-1 — L-4
Antenski material 	M-1 — M-3
Releji, podnožja 	N-1 — N-7
Induktivni senzorji 	N8
Motorski kondenzatorji 	N-9 — N-10
Diode 	N-11
Potenciometri, gumbi 	N-12
Bimetalni termostati 	N-13

Stranka UNO ELEKTRONIKA d.o.o., Dolenja vas 1b, 6224 Senožeče, je vpisana v evidenco proizvajalcev in pridobiteljev električne in elektronske opreme pri Agenciji RS za okolje.

Za odpadno električno in elektronsko opremo ter odpadne baterije, je zagotovljeno predpisano ravnanje v skladu z Uredbo o ravnanju z EEO (Ur.l. RS, št. 107/06 z vsemi spremembami in dopolnitvami) ter Uredbo o ravnanju z baterijami in akumulatorji ter odpadnimi baterijami in akumulatorji (Ur. l. RS, št. 03/10). Obveznosti so s pogodbo prenesene na družbo INTERSEROH.

Za odpadno embalažo OE je zagotovljeno predpisano ravnanje v skladu z Uredbo o ravnanju z embalažo in odpadno embalažo. Obveznosti so s pogodbo prenesene na družbo INTERSEROH.

Katalog je informativne narave. Napake v oblikovanju in tisku so možne, zato si pridržujemo pravico do sprememb. Slike artiklov v katalogu so simbolične in se lahko od samih artiklov delno razlikujejo tako po barvi, dimenzijah ali materialu. Prav tako lahko mere artiklov odstopajo od navedenih mer.

TIPKA SUBMINI ČRNA

Tipka submini fi 5mm
0,5A 125V
kontakti normalno odprti
ohišje: kovinsko
priklop: na spajkanje



šifra	pak.	barva
C4/6498	10	rdeča
C4/6499	10	črna

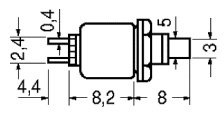

TIPKA

Tipka fi 12mm
0,5A 250V
kontakti normalno odprti
ohišje: kovina
priklop: na spajkanje



šifra	pak.	barva
C4/6519	10	črna
C4/6519B	10	rdeča



TIPKA MINI

Tipka mini fi 6mm
1A 230V
kontakti normalno odprti
priklop: na spajkanje



šifra	pak.	barva
C4/6500	10	rdeča
C4/6502	10	črna

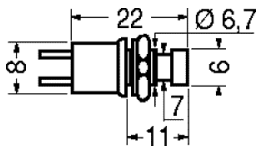

TIPKA

Tipka fi 19mm s kromiranim obročem
0,7A 250V
kontakti normalno odprti
ohišje: pvc
priklop: na vijak



šifra	pak.	barva
C4/6530	1	rdeča
C4/6532	1	črna

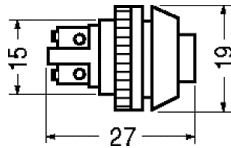

TIPKA MINI

Tipka mini fi 6mm
1A 230V
kontakti v mirovanju zaprti
priklop: na spajkanje



šifra	pak.	barva
C4/6510	5	rdeča kontakti v mirovanju zaprti!



TIPKA

Tipka fi 16mm s kromiranim obročem
1A 250V
kontakti v mirovanju zaprti
ohišje: kovinsko
priklop: na spajkanje
izvrtina panel: fi 16mm



šifra	pak.	barva
C4/6506B	10	črna

TIPKA

Tipka mini 9mm
0,5A 125V
kontakti normalno odprti
priklop: na spajkanje



šifra	pakiranje	barva
C4/6509	5	rdeča
C4/6511	5	črna

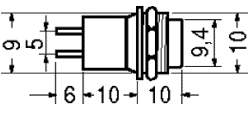

TIPKA

Tipka fi 8mm
4A 250V
kontakti normalno odprti
ohišje: pvc
priklop: na spajkanje
izvrtina panel: fi 12mm



šifra	pak.	barva
C4/6520	1	rdeča



TIPKA MINI

Tipka mini fi 8mm
1,5A 250V
kontakti normalno odprti
ohišje: pvc
priklop: na spajkanje



šifra	pak.	barva
C4/6514	10	rdeča
C4/6515	10	črna



TIPKA

Tipka fi 13mm
1A 250V
kontakti normalno odprti
ohišje: pvc
priklop: na spajkanje



šifra	pak.	barva
C4/6536	10	rdeča



TIPKA



Tipka 9x9mm
1A 125V
kontakti normalno odprti
ohišje: makrolon
priklop: na spajkanje

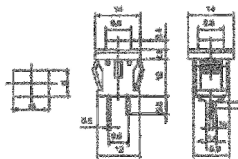

šifra pak. barva
C4/6537B 10 črna
C4/6537BR 10 rdeča

TIPKA fi 16mm MOČNOSTNA



Tipka fi 16mm močnostna
60A 12VDC, vodotesna IP40
kontakti normalno odprti
ohišje: kovina, tasta guma
priklop: na vijak M4

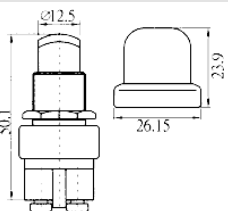

šifra pak. barva
C4/6522 1 črna

**TIPKA VODOTESNA ANTIVANDALNA
fi 16mm**



**Tipka vodotesa IP65,
antivandalna fi16mm**
2A 48VDC
kontakti normalno odprti
ohišje: kovinsko, INOX
priklop: na vijak

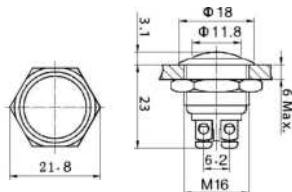

šifra pakiranje barva
C4/6533 1 krom

**TIPKA VODOTESNA ANTIVANDALNA
fi 22mm**



**Tipka vodotesa IP65,
antivandalna fi22mm**
5A 250VAC
kontakti normalno odprti +
zaprti
ohišje: kovinsko, INOX
priklop: na spajkanje

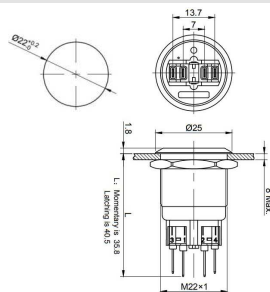

šifra pakiranje barva
C4/6534 1 krom

TIPKA MINI 3 POZICIJE



Tipka mini enopolna
3A 250V
enopolna
priklop: na spajkanje

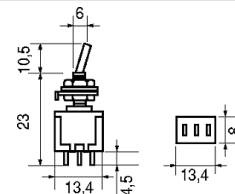

šifra pakiranje pozicije
C4/6588 1 nestabilna - stabilna - nestabilna

TIPKA MINI 3 POZICIJE



Tipka mini dvopolna
3A 250V
dvopolna
priklop: na spajkanje

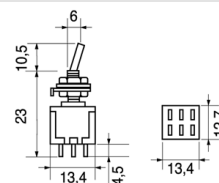

šifra pakiranje pozicije
C4/6598 10 nestabilna - stabilna - nestabilna

TIPKA 3 POZICIJE



Tipka 3 pozicije
10A 250V
dvopolna
priklop: faston 6,3mm

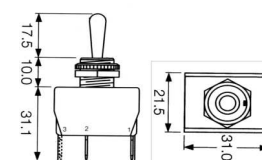

šifra pakiranje pozicije
C4/6706B 1 nestabilna - stabilna - nestabilna

TIPKA



Tipka
16A 250V
enopolna
priklop: faston 6,3mm

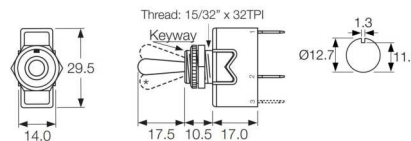

šifra pakiranje pozicije
C4/6701C 1 ON-(ON)

www.unoelektronika.si
info@unoelektronika.si

tel: +386 5 76 56 140

TIPKA ENOPOLNA



Tipka 11x30mm
16A 250V
enopolna
kontakti normalno odprti
ohišje: ABS
priklop: faston 6,3mm

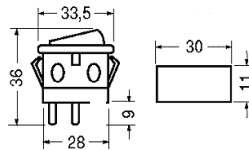

šifra pakiranje
C4/6908 1

pozicije
0-(1)

TIPKA DVOPOLNA



Tipka 22x30mm
16A 250V
dvopolna
kontakti normalno odprti
ohišje: ABS
priklop: faston 6,3mm

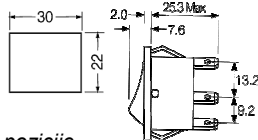

šifra pakiranje
C4/7148-6 1

pozicije
0-(1)

TIPKA 3 POZICIJE



Tipka 3 pozicije
16A 250V
dvopolna
ohišje: ABS
priklop: faston 4,8mm

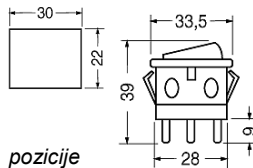

šifra pakiranje
C4/7148-7 1

pozicije
(1)-0-(1)

TIPKA 3 POZICIJE



Tipka 3 pozicije
6A 250VAC
enopolna
ohišje: nylon ojačan
priklop: faston 4,8mm

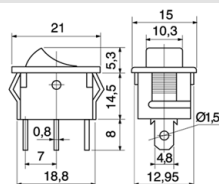

šifra pakiranje
C4/7172T 1

pozicije
(1)-0-(1)

TIPKA VODOTESNA Z LUČKO



Tipka enopolna vodotesna z lučko 12-24VDC IP65
10A 28VDC
ohišje: ABS
priklop: faston 6,3mm
pozicije: 0-(1)

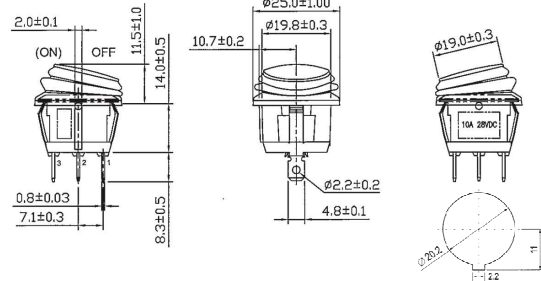

šifra	napetost	pak.	barva
C4/6542R-24VDC	12-24VDC LED	10	rdeča
C4/6542Z-24VDC	12-24VDC LED	10	zelena

TIPKA 22mm

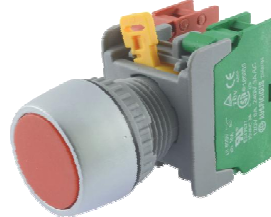

Tipka panel 22mm
1xNO + 1xNC
3A 230VAC
ohišje: ABS
priklop: vijak
izvrtina panel: Ø22mm

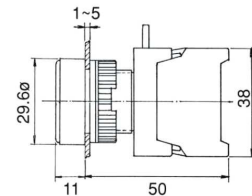

šifra	barva taste	pakiranje
C4/65540	rdeča	1

PREKLOPNI ELEMENT

Preklopni element za tipke in stikala 22mm
3A 230VAC
ohišje: ABS
priklop: vijak



šifra	kontakti	barva	pakiranje
C4/6557NC	NC	rdeča	1
C4/6557NO	NO	zelena	1

www.unoelektronika.si
info@unoelektronika.si
tel: +386 5 76 56 140

PREKLOPNIK SUBMINI ENOPOLNI



Preklopnik submini
1,5A 250V, 3A 125V
enopolni
priklop: na spajkanje

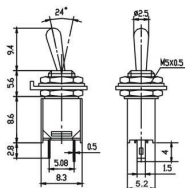

šifra pak. pozicije
C4/6590 10 1-1

PREKLOPNIK MINI 3 POLNI



Preklopnik mini 3 polni
2A 250V, 5A 125V
tropolni
priklop: za na tiskano vezje
ali spajkanje

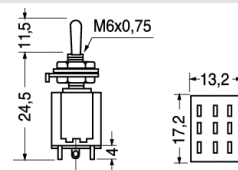

šifra pakiranje pozicije
C4/6614 10 1-1

PREKLOPNIK SUBMINI DVOPOLNI



Preklopnik submini
1,5A 250V, 3A 125V
dvopolni
priklop: na spajkanje

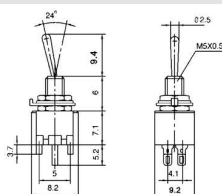

šifra pak. pozicije
C4/6592 10 1-1

STIKALO ENOPOLNO



Stikalo enopolno prof.
10A 250V, 15A 125V
enopolno
priklop: faston 6,3mm

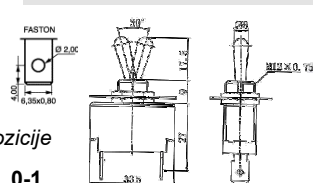

šifra pakiranje pozicije
C4/6630 10 0-1

PREKLOPNIK MINI ENOPOLNI



Preklopnik mini
3A 250V, 6A 125V
enopolni
priklop: na spajkanje

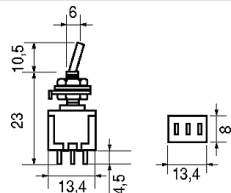

šifra pakiranje pozicije
C4/6594 10 1-1

STIKALO ENOPOLNO



Stikalo enopolno ON/OFF
10A 250V, 15A 125V
enopolno
priklop: na vijak M3

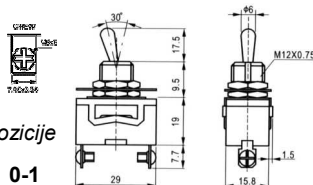

šifra pakiranje pozicije
C4/6631 10 0-1

PREKLOPNIK MINI DVOPOLNI



Preklopnik mini
3A 250V, 6A 125V
dvopolni
priklop: na spajkanje

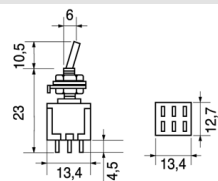

šifra pakiranje pozicije
C4/6596 10 1-1

STIKALO DVOPOLNO



Stikalo dvopolno prof.
10A 250V, 15A 125V
dvopolno
priklop: faston 6,3mm

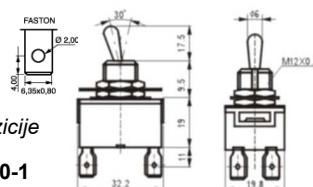

šifra pakiranje pozicije
C4/6635 10 0-1

PREKLOPNIK 3 POZICIJE DVOPOLNI



Preklopnik mini 3 pozicije
3A 250V
6A 125V
dvopolni
priklop: na spajkanje

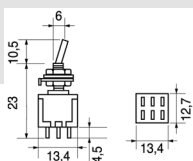

šifra pakiranje pozicije
C4/6595 10 1-0-2
C4/6597 1 nestabilno - 0 - 1

STIKALO ENOPOLNO



Stikalo ON/OFF
2A 250V, 4A 125V
enopolno
priklop: na spajkanje

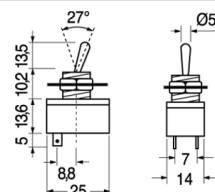

šifra pakiranje pozicije
C4/6650 10 0-1

PREKLOPNIK ENOPOLNI



Preklopnik enopolni
10A 250V, 15A 125V
enopolni
priklop: faston 6,3mm

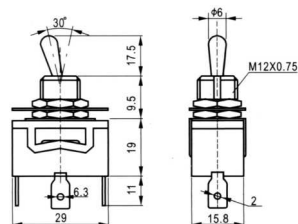

šifra pakiranje pozicije
C4/6700 1 1-1

PREKLOPNIK DVOPOLNI



Preklopnik dvopolni
10A 250V, 15A 125V
dvopolni
priklop: na vijak M3

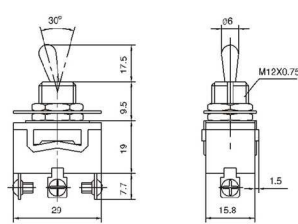

šifra pakiranje pozicije
C4/6705V 1 1-1

PREKLOPNIK 3 POZICIJE



Preklopnik enopolni 3 poz.
10A 250V, 15A 125V
enopolni
priklop: faston 6,3mm

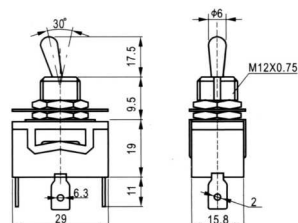

šifra pakiranje pozicije
C4/6702 1 1-0-2

STIKALO ENOPOLNO 12VDC 20A



Stikalo z osvetlitvijo 12VDC
20A 12VDC, rdeči LED
enopolno
priklop: faston 6,3mm

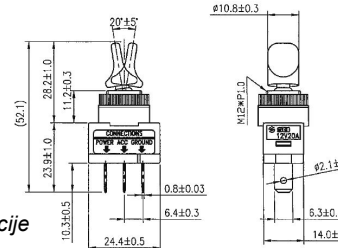

šifra pak. pozicije
C4/6770 1 0-1

PREKLOPNIK 3 POZICIJE



Preklopnik dvopolni 3 poz.
10A 250V, 15A 125V
dvopolni
priklop: na vijak M3

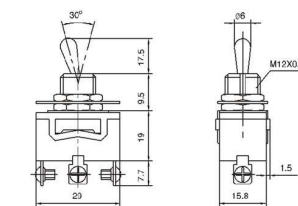

šifra pak. pozicije
C4/6703 1 1-0-2

STIKALO DVOPOLNO



Stikalo dvopolno
3A 250VAC
priklop: na spajkanje

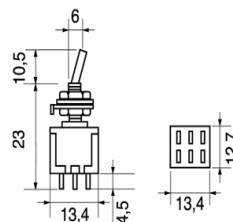

šifra pakiranje pozicije
C4/6544 1 1-1

PREKLOPNIK DVOPOLNI



Preklopnik dvopolni
10A 250V, 15A 125V
dvopolni
priklop: faston 6,3mm

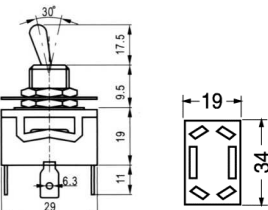

šifra pakiranje pozicije
C4/6705 1 1-1

STIKALO 22mm

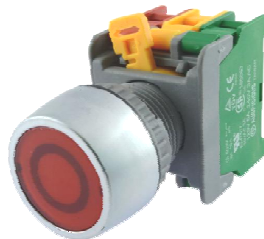

Stikalo panel 22mm
1xNO + 1xNC
3A 230VAC
ohišje: ABS
priklop: vijak
izvrtina panel: Ø22mm

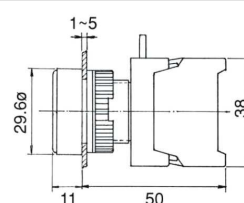

šifra barva taste pakiranje
C4/65560 rdeča 1

STIKALO 9x9mm ENOPOLNO



Stikalo 9x9mm
1A 250V
enopolno
ohišje: ABS
priklop: na spajkanje

šifra pak. barva
C4/6537A 10 črna
C4/6537AR 10 rdeča

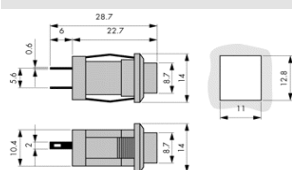

STIKALO ENOPOLNO 12VDC 30A



Stikalo z osvetlitvijo 12VDC
30A 12VDC, LED 12VDC
enopolno
priklop: faston 6,3mm

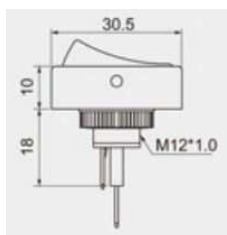

šifra pakiranje barva LED pozicije
C4/65390RD 1 rdeča 0-1
C4/65390ZE 1 zelena 0-1

STIKALO ENOPOLNO 24VDC 15A



Stikalo z osvetlitvijo 24VDC
15A 24VDC, LED 24VDC
enopolno
priklop: faston 6,3mm



šifra pakiranje barva LED pozicije
C4/65392ZE 1 zelena 0-1

STIKALO Z LUČKO fi 20mm



Stikalo z lučko fi 20mm
6A 250VAC
z vgrajeno tlvko 250VAC
enopolno
ohišje: makrolon
priklop: faston 4,8mm

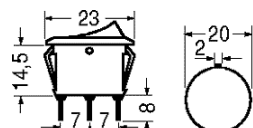

šifra pakiranje barva pozicije
C4/6540Z 1 zelena 0-1
C4/6541 1 rdeča 0-1

STIKALO fi 20mm



Stikalo fi 20mm
10A 250VAC
enopolno
ohišje: makrolon
priklop: faston 4,8mm

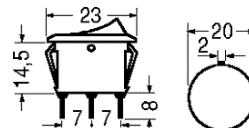

šifra pakiranje barva pozicije
C4/6541B 1 bela 0-1
C4/6541Č 1 črna 0-1

STIKALO VODOTESNO Z LUČKO



Stikalo enopolno vodotesno z lučko IP65
20A 12VDC
10A 230VAC
ohišje: ABS
priklop: faston 4,8mm
pozicije: 0-1

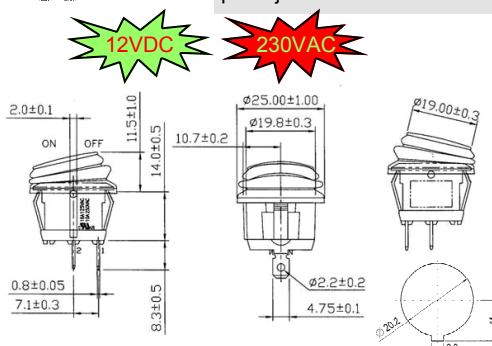

šifra napetost pak. barva
C4/6541R-12VDC 12VDC LED 1 rdeča
C4/6541Z-12VDC 12VDC LED 1 zelena
C4/6541R-230VAC 230V tlvka 1 rdeča
C4/6541Z-230VAC 230V tlvka 1 zelena

STIKALO VODOTESNO Z LUČKO



Stikalo dvopolno vodotesno z lučko IP65
20A 12VDC
ohišje: ABS
priklop: faston 4,8mm
pozicije: 0-1

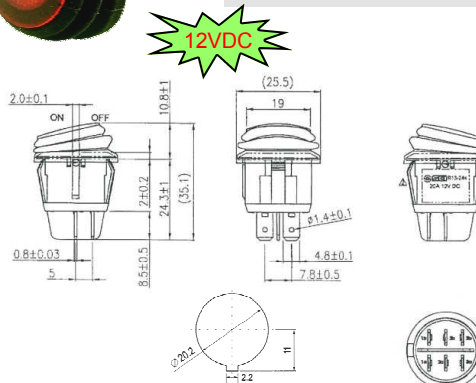

šifra napetost pak. barva
C4/6541R2-12VDC 12VDC LED 1 rdeča

STIKALO DVOJNO ENOPOLNO



Stikalo dvojno enopolno
10A 250VAC
enopolno
ohišje: ABS
priklop: faston 6,3mm

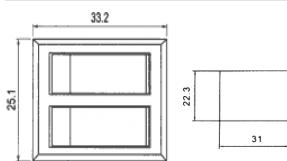

šifra	pakiranje	barva	pozicije
C4/7053	1	črna	0-1

PREKLOPNIK 3 POZICIJE



Preklopnik 3 pozicije
enopolno 16A 250V
enopolno
ohišje: ABS
priklop: faston 6,3mm

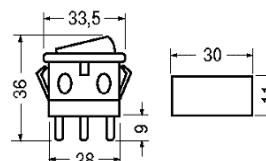

šifra	pakiranje	barva	pozicije
C4/7102-81-5	1	črna	1-0-1

STIKALO DVOJNO Z LUČKO



Stikalo dvojno z lučko
10A 250VAC, 16A 125VAC
enopolno
z vgrajeno tlivko 230VAC
ohišje: ABS
priklop: faston 6,3mm

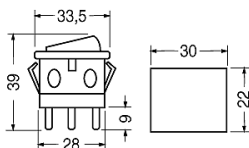

šifra	pakiranje	barva	pozicije
C4/7058	1	rdeča	0-1

STIKALO Z LUČKO DVOPOLNO



Stikalo z lučko dvopolno za GORENJE
10A 250V
z vgrajeno tlivko 230V
dvopolno
priklop: faston 6,3mm

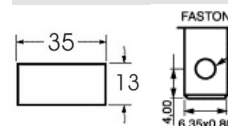

šifra	pakiranje	barva	pozicije
C4/7103R	1	rdeča	0-1
C4/7103Z	1	zelena	0-1

STIKALO Z LUČKO ENOPOLNO



Stikalo z lučko
16A 250VAC, 20A 125VAC
z vgrajeno tlivko 230VAC
enopolno
ohišje: ABS
priklop: faston 6,3mm

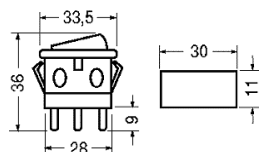

šifra	pakiranje	barva	pozicije
C4/7102	1	rdeča	0-1
C4/7102Z	1	zelena	0-1

STIKALO DVOPOLNO



Stikalo dvopolno
15A 250V
dvopolno
ohišje: ABS
priklop: faston 6,3mm

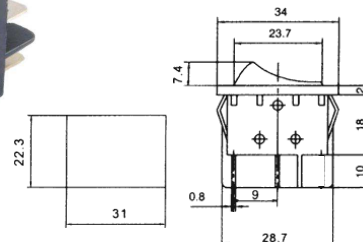

šifra	pakiranje	barva	pozicije
C4/7148-82-3	1	črna	0-1

PREKLOPNIK ENOPOLNI



Preklopnik enopolni
16A 250V
enopolno
ohišje: ABS
priklop: faston 6,3mm

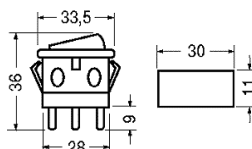

šifra	pakiranje	barva	pozicije
C4/7102-4	1	črna	1-1

PREKLOPNIK DVOPOLNI



Preklopnik dvopolni
16A 250V
dvopolno
ohišje: ABS
priklop: faston 6,3mm

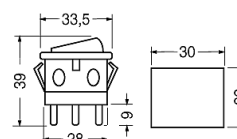

šifra	pakiranje	barva	pozicije
C4/7148-82-4	1	črna	1-1

PREKLOPNIK 3 POZICIJE



Preklopnik 3 pozicije
16A 250VAC
dvopolno
ohišje: ABS
priklop: faston 6,3mm

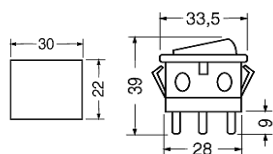

šifra	pakiranje	barva	pozicije
C4/7148-82-5	1	črna	I-O-II

STIKALO DVOPOLNO



Stikalo dvopolno z lučko
6A 250V
z vgrajeno tlvko 230V
ohišje: ABS
priklop: faston 6,3mm

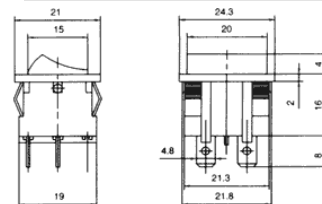

šifra	pakiranje	barva	pozicije
C4/7149	1	rdeča	0-1

STIKALO HI INRUSH CURRENT



Stikalo dvopolno hi-inrush current
16(20)A 250VAC
z vgrajeno tlvko 230VAC
ohišje: ABS
priklop: faston 6,3mm

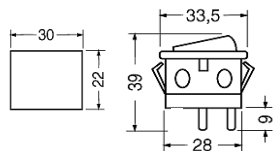

šifra	pakiranje	barva	pozicije
C4/7148HI	1	rdeča	0-1

STIKALO Z LUČKO DVOPOLNO



Stikalo dvopolno z lučko
16A 250V, 20A 125V,
35A 12V
z vgrajeno tlvko 230V
ohišje: ABS dvopolno
priklop: faston 6,3mm

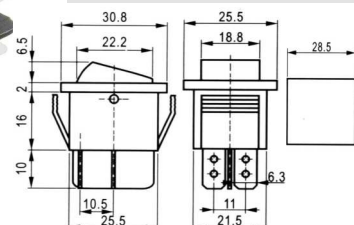

šifra	pakiranje	barva	pozicije
C4/7150Z	10	zelena	0-1

STIKALO Z LUČKO DVOPOLNO



Stikalo dvopolno z lučko
16A 250V, 20A 125V,
35A 12V
z vgrajeno tlvko 230V
ohišje: ABS dvopolno
priklop: faston 6,3mm

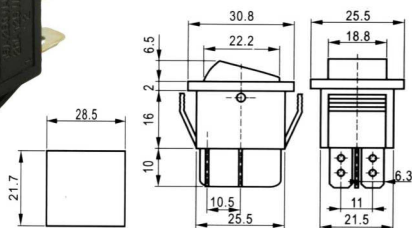

šifra	pakiranje	barva	pozicije
C4/7148R	10	rdeča	0-1
C4/7148Z	10	zelena	0-1
C4/7148O	10	oranžna	0-1

STIKALO VODOTESNO Z LUČKO

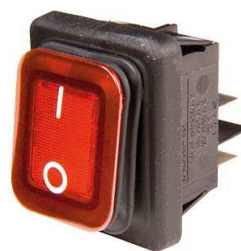

Stikalo dvopolno vodotesno z tlvko 230VAC IP65
16A 250V, 20A 125V,
vgrajena tlvka 230VAC
ohišje: ABS
priklop: faston 6,3mm

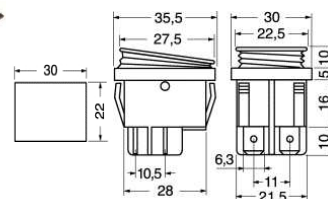

šifra	pakiranje	barva	pozicije
C4/7155R	1	rdeča	0-1
C4/7155Z	1	zelena	0-1

Spletna trgovina
B2B
www.unoelektronika.si



www.unoelektronika.si
info@unoelektronika.si

PREKLOPNIK ENOPOLNI



Preklopnik enopolni
3A 250VAC
enopolni
ohišje: ABS
priklop: faston 4,8mm

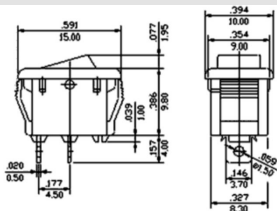

šifra	pakiranje	barva	pozicije
C4/7161	1	črna	1-0

PREKLOPNIK ENOPOLNI



Preklopnik enopolni
6A 250V, 10A 125V
enopolni
ohišje: nylon ojačan
priklop: faston 4,8mm

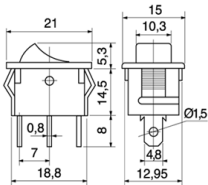

šifra	pakiranje	barva	pozicije
C4/7163	1	črna	1-1

PREKLOPNIK 3 POZICIJE



Preklopnik 3 pozicije
10A 250V
enopolni
ohišje: nylon ojačan
priklop: faston 4,8mm

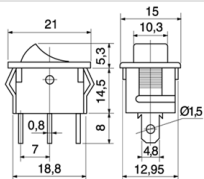

šifra	pakiranje	barva	pozicije
C4/7172A	1	črna	1-0-2

STIKALO DVOPOLNO Z LUČKO



Stikalo dvopolno z lučko
6A 250V
dvopolno, z vgrajeno tlvkvo
ohišje: nylon ojačan
priklop: faston 4,8mm

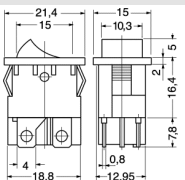

šifra	pakiranje	barva	pozicije
C4/7183	1	rdeča	0-1

STIKALO fi 15mm ENOPOLNO



Stikalo v obliki tipke
1A 250V
enopolno
ohišje: makrolon
priklop: na spajkanje

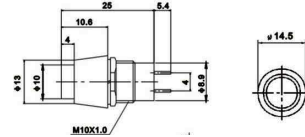

šifra	pak.	barva
C4/6550	10	rdeča

STIKALO V OBLIKI TIPKE



Stikalo v obliki tipke
2A 250V
enopolno
priklop: na vijak
premer navoja: 10mm

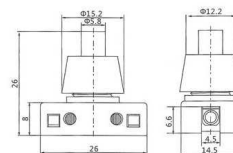

šifra	pak.	barva
MV00750	1	bela

PREKLOPNIK DRSNI



Preklopnik drsn
0,3A 30V
enopolni
priklop: za na tiskano vezje

šifra	pakiranje
C4/7199	1

STIKALO POTEZNO

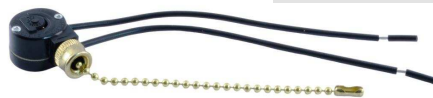

Stikalo potezno vgradno z
vrvico
3A 250V
enopolni
priklop: žični

šifra	pakiranje
MV00800	1

PREKLOPNIK VRTLJIVI

Preklopnik vrtljivi 2 polni 6 pozicij, zaprtega tipa
150mA 250VAC
300mA 30VDC
priklop: za na tiskano vezje ali spajkanje

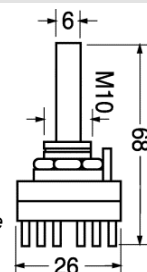

šifra	pozicije	polov	pakiranje
C4/7391	6	2	1

PREKLOPNIK Z VZVODOM



Preklopnik s kratkim vzvodom in drsnikom
5A 250V
ohišje: pvc
priklop: faston 6,3mm

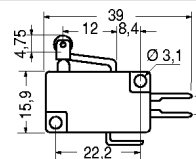

šifra pak. sila za preklop
C4/7421 10 80g

PREKLOPNIK Z VZVODOM



Preklopnik z vzvodom
3A 250V
ohišje: pvc
priklop: za tiskano vezje

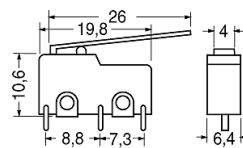

šifra pak. sila za preklop
C4/7431 10 28g

PREKLOPNIK Z VZVODOM

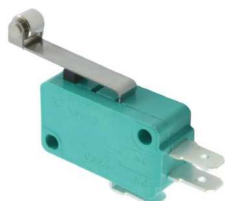

Preklopnik z vzvodom in drsnikom
5A 250V
ohišje: pvc
priklop: faston 4,8mm

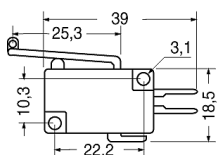

šifra pak. sila za preklop
C4/7422 10 80g

PREKLOPNIK Z VZVODOM



Preklopnik z vzvodom
3A 250V
ohišje: pvc
priklop: na spajkanje

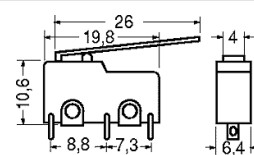

šifra pak. sila za preklop
C4/7432 10 28g

PREKLOPNIK Z VZVODOM



Preklopnik z vzvodom
16A 250V
ohišje: pvc
priklop: faston 6,3mm

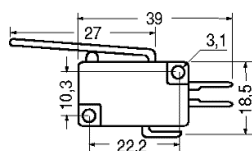

šifra pak. sila za preklop
C4/7424B 10

PREKLOPNIK Z VZVODOM



Preklopnik z vzvodom in drsnikom
3A 250V
ohišje: pvc
priklop: na spajkanje

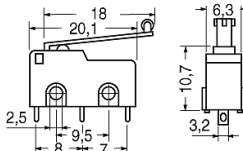

šifra pak. sila za preklop
C4/7433 10 70g

PREKLOPNIK BREZ VZVODA



Preklopnik brez vzvoda
1A 125VAC
ohišje: pvc
priklop: za tiskano vezje

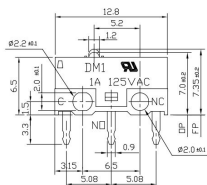

šifra pakiranje
C4/7426 1

PREKLOPNIK Z VZVODOM



Preklopnik z dolgim vzvodom
15A 250VAC
ohišje: pvc
priklop: vijak M4

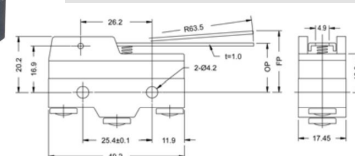

šifra pak.
C4/7610 1

PREKLOPNIK Z VZVODOM MIKRO



Preklopnik z vzvodom
1A 250V
ohišje: pvc
priklop: za tiskano vezje

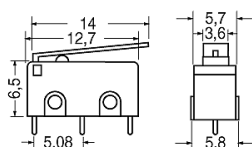

šifra pak. sila za preklop
C4/7427 10 40g

PREKLOPNIK Z VZVODOM



Preklopnik z vzvodom in koleščkom
15A 250VAC
ohišje: pvc
priklop: vijak M4

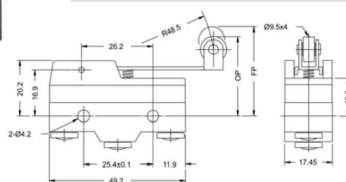

šifra pak.
C4/7620 1

PREKLOPNIK BREZ VZVODA



Preklopnik brez vzvoda

15A 250VAC
ohišje: pvc
priklop: vijak M4

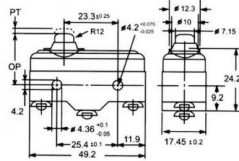

šifra pak.
C4/7602 1

PREKLOPNIK S KOLEŠČKOM



Preklopnik s kolesčkom

15A 250VAC
ohišje: pvc
priklop: vijak M4

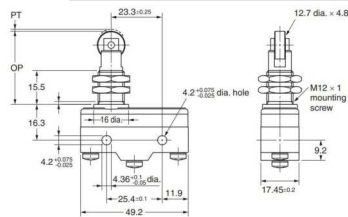

šifra pak.
C4/7604 1

GUMI ZAŠČITA ZA STIKALO



Gumi zaščita za stikalo
za serijo stikal C4/6630 do C4/6700. S to zaščito stikalo postane vodotesno
material: guma

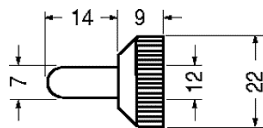

šifra pak. barva
C4/6710 10 črna

ZAŠČITNI POKROVČEK ZA STIKALA IN TIPKE



Zaščitni pokrovček za stikala in tipke

za serijo stikal in tipk C4/7148.

S to zaščito, stikalo ali tipka postane vodotesna.

šifra pakiranje barva
C4/7148-82-7 5 prozorna



AVTOMATSKI ODKLOPNIK-STIKALO

Avtomatski termični odklopnik - stikalo z lučko 230VAC
za vkapljanje in varovanje enosmernih ali izmeničnih tokokrogov, npr. na plovilih. Ima vgrajeno tlivko 230VAC.
rdeča tasta.

delovna napetost: do 50 VDC ali 250 VAC 50/60Hz
čas resetiranja: 6s.
priklop: faston 6,3mm

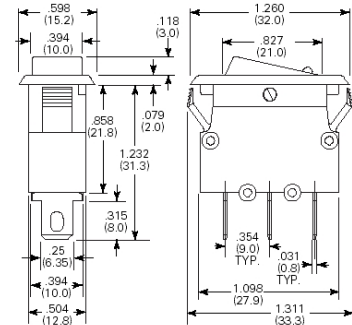

šifra	prekinitveni tok	tlivka	pakirano
VOA05A	5 A	rdeča 230VAC	1 kos
VOA10A	10 A	rdeča 230VAC	1 kos
VOA15A	15 A	rdeča 230VAC	1 kos
VOA20A	20 A	rdeča 230VAC	1 kos

AVTOMATSKI ODKLOPNIK-STIKALO

Avtomatski termični odklopnik - stikalo
za vkapljanje in varovanje enosmernih ali izmeničnih tokokrogov, npr. na plovilih.
črna tasta.

delovna napetost: do 50 VDC ali 250 VAC 50/60Hz
čas resetiranja: 6s.
priklop: faston 6,3mm

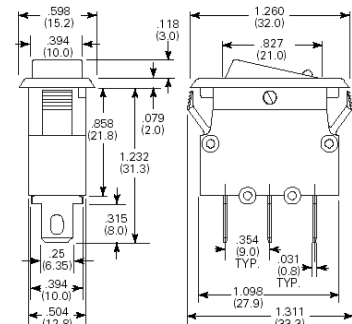

šifra	prekinitveni tok	pakirano
VOB10A	10 A	1 kos
VOB20A	20 A	1 kos

Generic Symbols

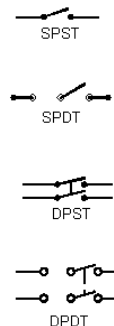

Push Button Switches



Specials

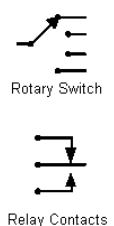

KONEKTORJI JACK 2,5mm

VTIKAČ JACK 2,5mm STEREO



šifra pakiranje
C4/2990 10

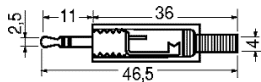

VTIČNICA JACK 2,5mm STEREO



šifra pakiranje
C4/3202 10

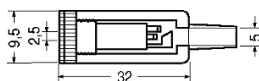

KONEKTORJI JACK 3,5mm

VTIKAČ JACK 3,5mm MONO



šifra pakiranje
C4/3010 10

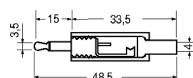

VTIKAČ JACK 3,5mm STEREO



šifra pakiranje
C4/3004 10

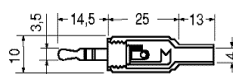

VTIKAČ JACK 3,5mm STEREO KOVINSKI



šifra pakiranje
C4/3006 10

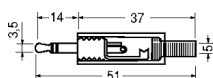

VTIKAČ JACK 3,5mm MONO KOVINSKI



šifra pakiranje
C4/3012 10

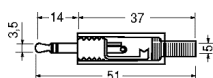

VTIKAČ JACK 3,5mm 4 POLNI



šifra pakiranje
C4/3018 1

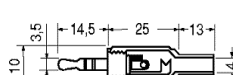

VTIČNICA JACK 3,5mm STEREO



šifra pakiranje
C4/3220 10

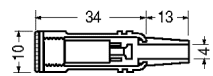

VTIČNICA JACK 3,5mm STEREO ZA PANEL S STIKALOM

VTIČNICA JACK 3,5mm STEREO ZA PANEL + STIKALO



šifra pakiranje
C4/3106 10

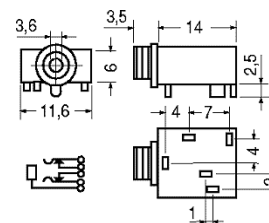

KONEKTORJI JACK 6,3mm

VTIKAČ JACK 6,3mm MONO



šifra pakiranje
C4/3030 10

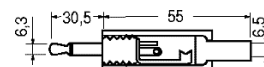

VTIKAČ JACK 6,3mm STEREO



šifra pakiranje
C4/3040 10

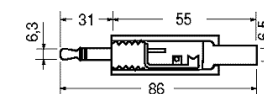

VTIKAČ JACK 6,3mm MONO KOVINSKI



šifra pakiranje
C4/3032 10

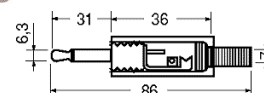

VTIKAČ JACK 6,3mm STEREO KOVINSKI



šifra pakiranje
C4/3042 10

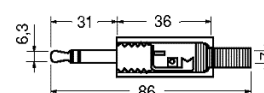

VTIKAČ JACK 6,3mm MONO KOTNI KOVINSKI



šifra pakiranje
C4/3034 1

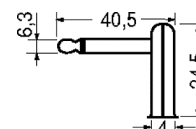

VTIKAČ JACK 6,3mm MONO, VODILO IZ GUME



šifra barva pakiranje
C4/3049B črna 1

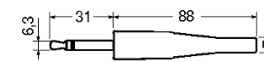

KONEKTORJI JACK 6,3mm

VTIKAČ JACK 6,3mm MONO KOVINSKI - POZLAČEN



šifra pakiranje
C4/3032B 5

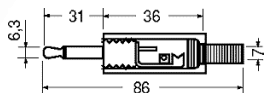

VTIKAČ JACK 6,3mm STEREO KOVINSKI - POZLAČEN



šifra pakiranje
C4/3042C 5

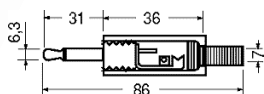

VTIČNICA JACK 6,3mm STEREO



šifra pakiranje
C4/3240 5

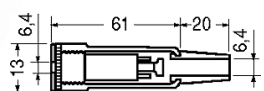

VTIČNICA JACK 6,3mm STEREO KOVINSKA



šifra pakiranje
C4/3242 5

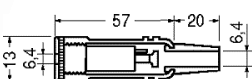

VTIČNICA JACK 6,3mm STEREO, VODILO IZ GUME



šifra barva pakiranje
C4/3245 črna 1

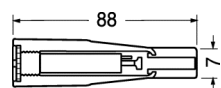

VTIČNICA JACK 6,3mm STEREO ZA NA PANEL S KOVINSKO MATICO



šifra pakiranje
C4/3142 10

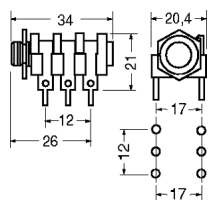

VTIČNICA JACK 6,3mm STEREO ZA NA PANEL S PLASTIČNO MATICO



šifra pakiranje
C4/3142B 10

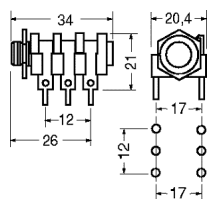

KONEKTORJI XLR

VTIKAČ XLR 3 POLNI



šifra pakiranje
C4/4821 1

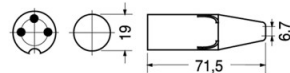

VTIČNICA XLR 3 POLNA



šifra pakiranje
C4/4823 1

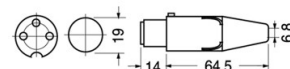

VTIKAČ XLR 3 POLNI - NEUTRIK NC3MXX



šifra pakiranje
C4/4821N 1

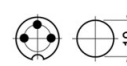

VTIČNICA XLR 3 POLNA - NEUTRIK NC3FXX



šifra pakiranje
C4/4823N 1

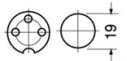

VTIKAČ XLR 3 POLNI VGRADNI



šifra pakiranje
C4/4829 1

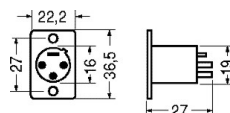

VTIČNICA XLR 3 POLNA VGRADNA



šifra pakiranje
C4/4827 1

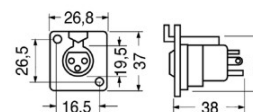

VTIČNICA XLR MINI 3 POLNA



šifra pakiranje
C4/4878 1

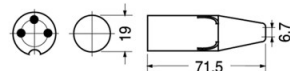

VTIKAČ RCA

VTIKAČ RCA



šifra	pakiranje	barva
C4/2000	10	rdeča
C4/2001	10	rumena
C4/2002	10	črna
C4/2003	10	plava

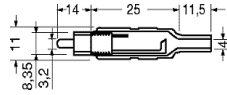

VTIKAČ RCA POZLAČEN



šifra	pakiranje	barva
C4/1976	1	rdeča
C4/1978	1	črna

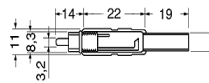

VTIKAČ RCA KOVINSKI POZLAČEN



šifra	pakiranje	barva
C4/1920B	1	rdeča
C4/1920C	1	črna

VTIKAČ RCA KOVINSKI POZLAČEN



šifra	pakiranje	barva
C4/1964	1	rdeča
C4/1965	1	črna

VTIČNICA RCA



šifra	pakiranje	barva
C4/2020	10	rdeča
C4/2021	10	rumena
C4/2022	10	črna
C4/2023	10	plava

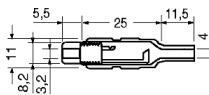

VTIČNICA RCA POZLAČENA



šifra	pakiranje	barva
C4/2036	1	rdeča
C4/2038	1	črna

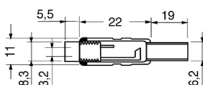

VTIKAČ RCA KOTNI

VTIKAČ RCA KOTNI

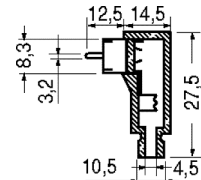

šifra	pakiranje	barva
C4/2014	10	rdeča
C4/2015	10	črna

KONEKTORJI RCA

VTIČNICA RCA ZA NA PANEL



šifra	pakiranje	barva
C4/2049	10	rdeča
C4/2050	10	črna

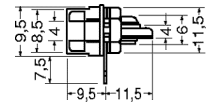

VTIČNICA RCA ZA NA PANEL POZLAČENA



šifra	pakiranje	barva
C4/2044	1	rdeča
C4/2046	1	črna

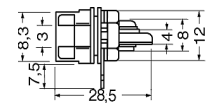

VTIČNICA ZA NA PANEL 2x RCA



šifra	pakiranje
C4/2060	1

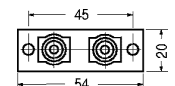

The screenshot shows a software interface for selecting connector shapes. It includes a search bar, a list of connector types (AV Connectors v1.01), and a grid of connector icons with their respective technical specifications. The connectors listed include S-Video, RCA (various colors), S/P DIF, RF / Coax, 1/8" mini, 1/4", XLR, MIDI, BNC, DB 9, and DB 25.

KONEKTORJI ČRTA PIKA

VTIKAČ ČRTA PIKA KONTAKTI NA SPAJKANJE



šifra pakiranje
C4/0200 10

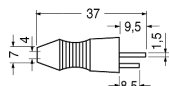

VTIKAČ ČRTA PIKA KONTAKTI NA VIJAK



šifra pakiranje
C4/0205 10

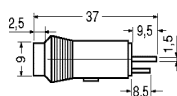

VTIKAČ ČRTA PIKA POD KOTOM KONTAKTI NA VIJAK



šifra pakiranje
C4/010 10

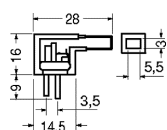

VTIKAČ ČRTA PIKA KONTAKTI NA PRITISK



šifra pakiranje
C4/0211 10

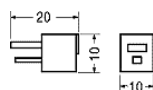

VTIČNICA ČRTA PIKA KONTAKTI NA VIJAK



šifra pakiranje
C4/0805 10

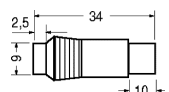

VTIČNICA ČRTA PIKA ZA NA PANEL



šifra pakiranje
C4/010 10

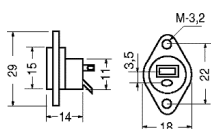

PRIKLJUČEK ZA ZVOČNE OMARICE

PRIKLJUČEK 2 POLNI ZA ZVOČNE OMARICE



šifra pakiranje
C4/2068 10

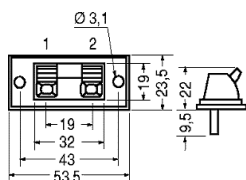

KONEKTORJI DIN

VTIKAČ DIN 5 POLNI



šifra pakiranje
C4/0260 5

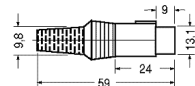

VTIKAČ DIN 4+1 POLNI ZA SLUŠALKE



šifra pakiranje
C4/0270 5

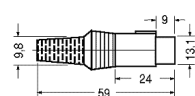

VTIČNICA DIN 5 POLNA



šifra pakiranje
C4/0660 1

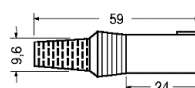

VTIČNICA DIN 5 POLNA ZA NA PANEL



šifra pakiranje
C4/060 1

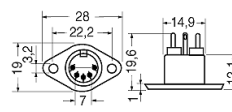

VTIKAČ DIN 8 POLNI



šifra pakiranje
C4/0327 1



KONEKTORJI MINI DIN

VTIKAČ MINI DIN 4 POLNI S-VHS



šifra pakiranje
C5/2850 1

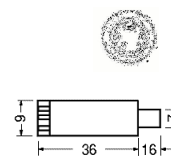

VTIKAČ MINI DIN 6 POLNI



šifra pakiranje
C5/2854 1

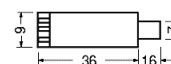

**ADAPTER VTIČNICA JACK 3,5
STEREO NA VTIKAČ JACK 3,5**



Adapter:
vtičnica jack 3,5mm stereo
na vtičač jack 3,5mm mono.

šifra pakiranje
C4/35300 1

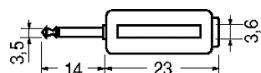

**ADAPTER VTIČNICA RCA NA
VTIČNICO RCA**



Adapter:
vtičnica RCA na vtičnico RCA.

šifra pakiranje
C4/42600 1

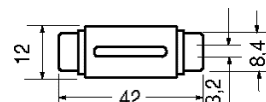

**ADAPTER VTIČNICA RCA NA
VTIKAČ JACK 3,5 MONO**



Adapter:
vtičnica RCA na vtičač jack
3,5mm mono.

šifra pakiranje
C4/35600 1

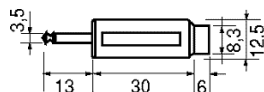

**ADAPTER 2 VTIČNICI JACK 3,5 NA
VTIKAČ JACK 3,5**



Adapter:
2 vtičnici jack 3,5mm stereo
na vtičač jack 3,5mm stereo.

šifra pakiranje
C4/47625 1

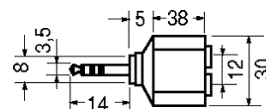

**ADAPTER VTIČNICA JACK 6,3 NA
VTIKAČ JACK 3,5**



Adapter:
vtičnica jack 6,3mm stereo
na vtičač 3,5mm stereo.

šifra pakiranje
C4/36500 5

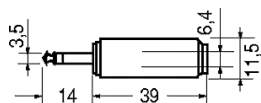

**ADAPTER 2 VTIČNICI RCA NA
VTIKAČ JACK 3,5**



Adapter:
2 vtičnici RCA na vtičač jack
3,5mm stereo.

šifra pakiranje
C4/47800 1

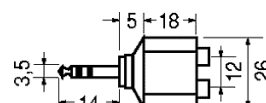

**ADAPTER VTIČNICA RCA NA
VTIKAČ JACK 6,3 MONO**



Adapter:
vtičnica RCA na vtičač jack
6,3mm mono.

šifra pakiranje
C4/38600 1

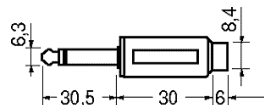

**ADAPTER 2 VTIČNICI RCA NA
VTIKAČ JACK 6,3**



Adapter:
2 vtičnici RCA na vtičač jack
6,3mm stereo.

šifra pakiranje
C4/48800 1

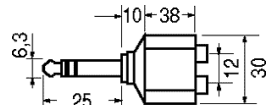

**ADAPTER VTIČNICA JACK 3,5 NA
VTIKAČ JACK 6,3**



Adapter:
vtičnica jack 3,5mm stereo
na vtičač jack 6,3mm stereo.

šifra pakiranje
C4/39300 5

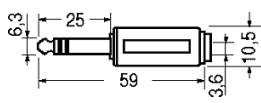

**ADAPTER 2 VTIČNICI RCA NA
VTIKAČ RCA**



Adapter:
2 vtičnici RCA na vtičač RCA.

šifra pakiranje
C4/49300 1

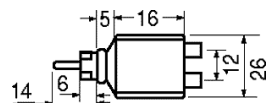

ADAPTER 2x VTIKAČ RCA



Adapter:
vтикаč RCA na vтикаč RCA

šifra pakiranje
C4/41650 5

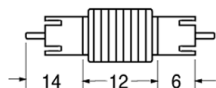

ADAPTER 2 VTIČNICI JACK 6,3 NA VTIKAČ JACK 6,3



Adapter:
adapter 2 vtičnici jack 6,3mm na vтикаč jack 6,3mm stereo

šifra pakiranje
C4/48725 5

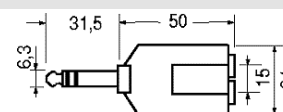

ADAPTER JACK 3,5-2,5mm



ADAPTER VTIČNICA JACK 3,5mm NA VTIKAČ JACK 2,5mm - STEREO

šifra pakiranje
C4/33300 5

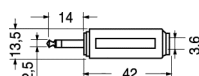

MIKROFONSKI KONEKTORJI

VTIČNICA Z OKLOPOM ZA MIKROFON

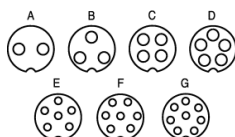

šifra	št. polov	pak.	slika
C4/5610	2	10	A
C4/5611	3	10	B
C4/5612	4	10	C
C4/5613	5	10	D
C4/5616	8	10	G

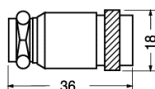

VTIKAČ Z OKLOPOM ZA MIKROFON - VGRADNI

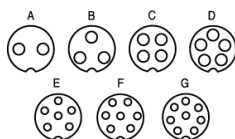

šifra	št. polov	pak.	slika
C4/5620	2	10	A
C4/5621	3	10	B
C4/5622	4	10	C
C4/5623	5	10	D
C4/5626	8	10	G



VTIKAČ Z OKLOPOM ZA MIKROFON

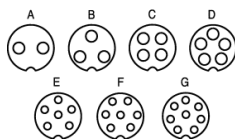

šifra	št. polov	pak.	slika
C4/5640	2	10	A
C4/5641	3	10	B
C4/5642	4	10	C
C4/5643	5	10	D
C4/5646	8	10	G

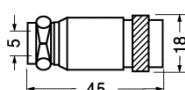

KONEKTORJI SPEAKON

VTIČNICA SPEAKON 4 POLNA



šifra pakiranje
C4/5000B 1

VTIKAČ SPEAKON 4 POLNI



šifra pakiranje
C4/5002B 1

VTIKAČ SPEAKON 2 POLNI



šifra pakiranje
C4/5002C 1

VTIČNICA SPEAKON 4 POLNA ZA NA PANEL

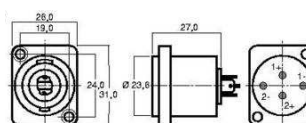

šifra pakiranje
C4/5004B 1



SIGNALNI KONEKTORJI

Večpolni signalni konektor fi 15mm

kontakti: pokositrani na spajkanje ohišje: aluminij
nominalni tok: 5A 250VAC IP stopnja zaščite: nima zaščite
Pakirano v paru: vtičnica za na kabel + vtikač za na panel



šifra polov pakiranje
C4/57A07 7 1 par

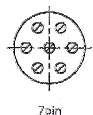

Signalni konektor 5 polni fi 20mm

kontakti: pokositrani na spajkanje ohišje: aluminij
nominalni tok: 10A 250VAC IP stopnja zaščite: nima zaščite
Pakirano v paru: vtičnica za na kabel + vtikač za na panel



šifra polov pakiranje
C4/57B05 5 1 par

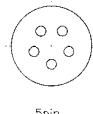

Signalni konektor 12 polni fi 24mm

kontakti: pokositrani na spajkanje ohišje: aluminij
nominalni tok: 5A 250VAC IP stopnja zaščite: nima zaščite
Pakirano v paru: vtičnica za na kabel + vtikač za na panel



šifra polov pakiranje
C4/57C12 12 1 par

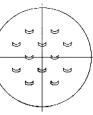

Signalni konektor 26 polni fi 24mm

kontakti: pokositrani na spajkanje ohišje: aluminij
nominalni tok: 5A 250VAC IP stopnja zaščite: nima zaščite
Pakirano v paru: vtičnica za na kabel + vtikač za na panel

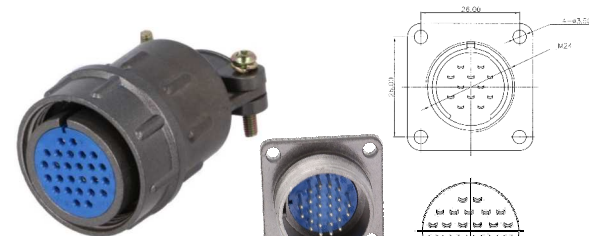

šifra polov pakiranje
C4/57C26 26 1 par



NAPAJALNI KONEKTORJI IP67

4 polni vodotesni napajalni konektor IP67

kontakti: Cu Zn ohišje: ABS
nominalni tok: 16A 250VAC 10A 250VDC
priklop: na vijak, za kable premera 6 do 12mm, do 1,5mm²
stopnja zaščite: IP67

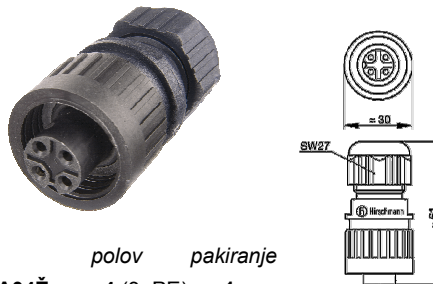

šifra polov pakiranje
C4/58A04Ž 4 (3+PE) 1



šifra polov pakiranje
C4/58A04M 4 (3+PE) 1

4 polni vodotesni napajalni konektor IP67 za panel

kontakti: Cu Zn ohišje: ABS
nominalni tok: 16A 250VAC 10A 250VDC
priklop: na vijak, za kable do 1,5mm²
stopnja zaščite: IP67

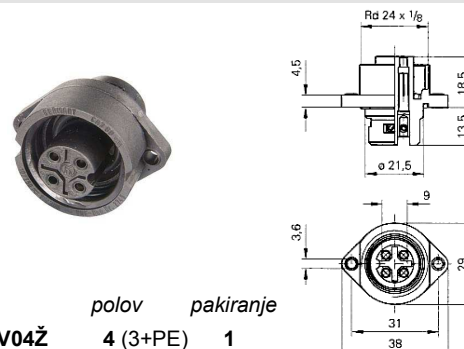

šifra polov pakiranje
C4/58V04Ž 4 (3+PE) 1

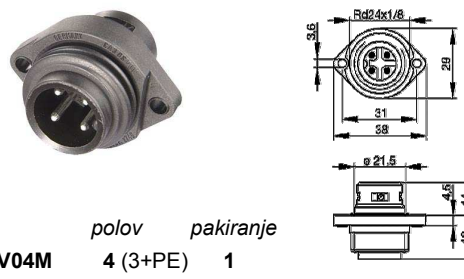

šifra polov pakiranje
C4/58V04M 4 (3+PE) 1

Zaščitni pokrovček za 4 polni konektor stopnja zaščite: IP67



šifra namen
C4/58A04MP za vtikač

šifra namen
C4/58V04ŽP za vtičnico

NAPAJALNI KONEKTORJI BANANA

VTIKAČ BANANA fi 4mm



šifra	pakiranje	barva
C4/3520	10	rdeča
C4/3522	10	črna

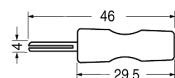

VTIKAČ BANANA fi 4mm HIRSHMAN



šifra	pakiranje	barva
C4/3526	10	rumena
C4/3527	10	rdeča
C4/3528	10	plava
C4/3529	10	črna

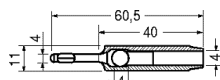

VTIKAČ BANANA fi 4mm + 2 VEZNI VTIČNICI



šifra	pakiranje	barva
C4/3488	10	rdeča
C4/3489	10	črna

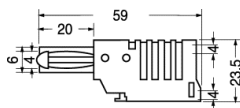

SOLARNI KONEKTOR MC4

Napajalni solarni konektor MC4, vtičnik + vtičnica
kontakti: na krimpanje
nominalni tok: 20A 1KV
za kable 2,5 do 4mm²
stopnja zaščite: IP67



šifra	polov	pakiranje
C4/2600	1	1 par



NAPAJALNI KONEKTORJI BANANA

VTIČNICA BANANA fi 4mm

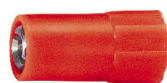

šifra	pakiranje	barva
C4/3460	5	rdeča
C4/3461	5	črna



VTIČNICA BANANA fi 4mm ZA NA PANEL



šifra	pakiranje	barva
C4/3600	10	rdeča
C4/3602	10	črna

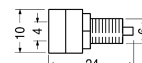

VTIČNICA BANANA fi 4mm ZA NA PANEL



šifra	pakiranje	barva
C4/3710	10	rdeča
C4/3712	10	črna



VTIČNICA BANANA 20A, fi 4mm ZA NA PANEL



šifra	pakiranje	barva
C4/3720	10	rdeča
C4/3722	10	črna

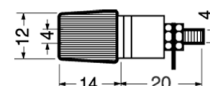

VTIČNICA BANANA 30A, fi 4mm ZA NA PANEL



šifra	pakiranje	barva
C4/3726	10	rdeča
C4/3728	10	črna

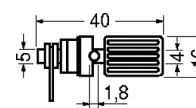

DELILNIK MC4 NA KABLU

Delilni solarni kontakti: na krimpanje
nominalni tok: 20A 1KV
stopnja zaščite: IP67



šifra	naziv	pakiranje
C4/2610	vtikač MC4 na 2 vtičnici MC4	1



šifra	naziv	pakiranje
C4/2612	vtičnica MC4 na 2 vtičnika MC4	1

KONEKTORJI BNC

VTIKAČ BNC NA KRIMPANJE



šifra	za kabel	ohm	pak.
C5/20002	RG174	50	10
C5/2003B	mini RG	75	10
C5/20010	RG58	50	10
C5/20025	RG59	75	10
C5/20027B	mini RG	75	Telegartner J01002A0030

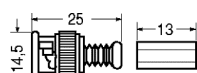

VTIKAČ BNC NA MATICO



šifra	za kabel	ohm	pak.
C5/20310	RG58	50	10
C5/20330	RG59	75	10
C5/20355	RG8/213	50	10

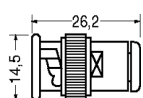

VTIKAČ BNC KOTNI NA KRIMPANJE



šifra	za kabel	ohm	pak.	proizvajalec
C5/20200	RG58	50	10	Amphenol
C5/20240	RG59	75	10	Amphenol

VTIČNICA BNC NA KRIMPANJE



šifra	za kabel	ohm	pak.
C5/22010	RG58	50	5
C5/22020	RG59	75	5

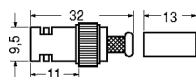

ZAKLJUČNI UPOR BNC



šifra	ohm	pak.
C5/20700	50	5
C5/20705	75	5

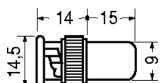

ADAPTERJI BNC

ADAPTER 2x VTIČNICA BNC, SPOJKA



šifra	pak.	ohm
C5/45030	5	univerz.

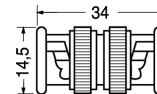

ADAPTER 2x VTIKAČ BNC, I ČLEN



šifra	pak.	ohm
C5/45500	5	univerz.

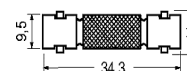

ADAPTER VTIKAČ BNC NA 2 VTIČNICI BNC, T IZVEDBA



šifra	pak.	ohm
C5/45020	5	univerz.

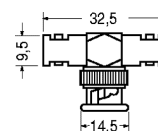

ADAPTER VTIKAČ BNC NA 2 VTIČNICI BNC, Y IZVEDBA



šifra	pak.	ohm
C5/45021	5	univerz.

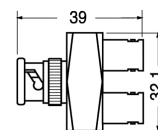

ADAPTER 2x VTIČNICA BNC ZA NA PANEL IZOLIRANA



šifra	pak.
C5/45524	5

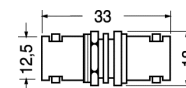

ADAPTER VTIČNICA RCA NA VTIKAČ BNC



šifra	pak.	ohm
C5/45475	5	univerz.

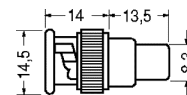

VTIČNICA BNC ZA NA PANEL



šifra	pak.	ohm
C5/23380	5	univerz.

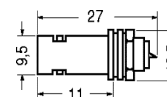

KONEKTORJI F

VTIKAČ F



šifra	za Ø kabla	pak.	slika	opomba
C5/24300	5mm	10	A	
C5/24400	6,2mm	10	A	
C5/24427	5mm	10	B	na krimpanje

ADAPTER 2x VTIČNICA F ZA NA PANEL



šifra	pak.	ohm
C5/46570	10	75

KONEKTOR ADAPTER

ADAPTER VTIČNICA F NA HITRI VTIKAČ F



šifra	pakiranje
C5/46060	5

ADAPTER VTIČNICA F NA HITRO VTIČNICO IEC

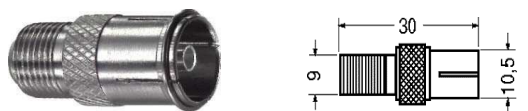

šifra	pakiranje
C5/46985	5

ADAPTER VTIKAČ F NA VTIČNICO IEC



šifra	pakiranje
C5/46485	5

ADAPTER VTIČNICA F NA VTIKAČ IEC



šifra	pakiranje
C5/46990	5

www.unoelektronika.si
info@unoelektronika.si

KONEKTOR ADAPTER

ADAPTER VTIČNICA F NA VTIKAČ RCA

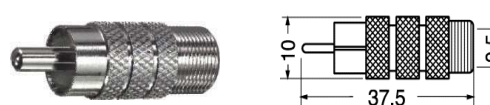

šifra	pakiranje
C5/46980	5

ADAPTER VTIKAČ F NA VTIKAČ F



šifra	pakiranje
C5/46075	5

ADAPTER VTIČNICA BNC - VTIKAČ F



šifra	pakiranje
C5/46000	5

ADAPTER VTIČNICA F NA VTIKAČ BNC



šifra	pakiranje
C5/45050	5

ADAPTER VTIČNICA F NA VTIČNICO BNC

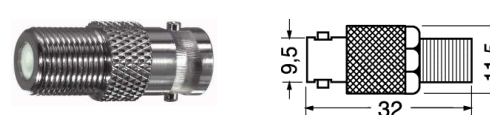

šifra	pakiranje
C5/45550	5

KONČNI UPOR NA F VTIKAČ 75 Ohm IZOLIRAN



šifra	pakiranje
AFCR75F	5

KONČNI UPOR 75 Ohm



šifra	pakiranje
AFCR75	5

KONEKTORJI UHF

VTIKAČ MINI UHF NA KRIMPANJE



šifra	za kabel	ohm	pak.
C5/37010	RG58	50	5

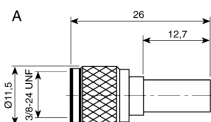

VTIKAČ UHF (PL 258)



šifra	za kabel	ohm	pak.
C5/39150	RG58	50	5
C5/39210	RG213U	50	5

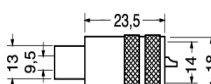

VTIKAČ UHF (PL 258) NA KRIMPANJE



šifra	za kabel	ohm	pak.
C5/39010	RG58	50	5
C5/39030	RG213U	50	5
C5/39030A	RG8/213	50	5 Teflon

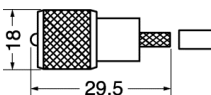

VTIČNICA UHF VGRADNA



šifra	pak.
C5/40720	5

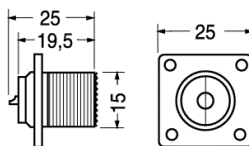

ADAPTER 2x VTIČNICA UHF



šifra	pak.
C5/54925	5

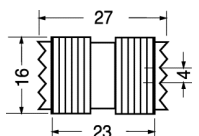

www.unoelektronika.si
info@unoelektronika.si

KONEKTORJI N

VTIKAČ N NA MATICO



šifra	za kabel	ohm	pak.
C5/27310	RG58	50	5 Teflon

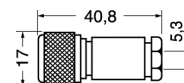

VTIKAČ N NA MATICO



šifra	za kabel	ohm	pak.
C5/27020B	RG59	75	5 Teflon - fiksni notranji pin
C5/27315	RG58	50	5 Teflon - fiksni notranji pin
C5/27350	RG213	50	5 Teflon
C5/27352	RG213U	50	5 Teflon - fiksni notranji pin

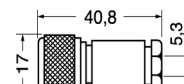

VTIKAČ N NA KRIMPANJE



šifra	za kabel	ohm	pak.
C5/27010	RG58	50	5 Teflon
C5/27011	H-155	50	5 Teflon, kabel do Ø 5,4mm
C5/27015	RG58	50	5 Teflon - fiksni notranji pin
C5/27055	RG213U	50	5

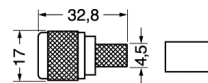

VTIČNICA N NA MATICO



šifra	za kabel	ohm	pak.
C5/29330	RG213	50	5

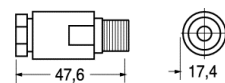

KONEKTORJI TNC

VTIKAČ TNC REVERS NA KRIMPANJE



šifra	kabel	pakiranje
X3780	RG58, H155	1

VTIČNICA TNC REVERS ZA H-155 NA KRIMPANJE



šifra	kabel	pakiranje
X3784	RG58, H155	1

KONEKTORJI FME

VTIKAČ FME ZA KABEL RG58 NA KRIMPANJE



šifra	kabel	pak.
C5/26140	RG58	1

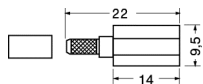

VTIČNICA FME ZA KABEL RG58 NA KRIMPANJE



šifra	kabel	pak.
C5/26510	RG58	1

KONEKTORJI SMA

VTIKAČ SMA NA KRIMPANJE



šifra	kabel	pak.
C5/34000	RG174	1
C5/34005	RG58	1

VTIČNICA SMA RP ZA RG58 NA KRIMPANJE



šifra	kabel	pak.
C5/34025	RG58	1

VTIČNICA SMA RP ZA H-500 NA KRIMPANJE



šifra	kabel	pak.
C5/34030	H-500	1

KONEKTOR ADAPTER FME-SMA

ADAPTER VTIKAČ FME NA VTIKAČ SMA



šifra	pak.
C5/47275	1

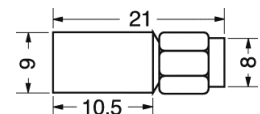

UNO elektronika d.o.o.
Dolenja vas 1b, 6224 Senožeče

tel. 05 76-56-140
info@unoelektronika.si
www.unoelektronika.si

Dobavljivi iz zaloge, tudi drugi tipi konektorjev ki niso prisotni v tem katalogu:
BNC, PL, UHF, TNC, N, F, FME, MINI DIN, SMA, SMB, D-SUB, ADAPTERJI,.....

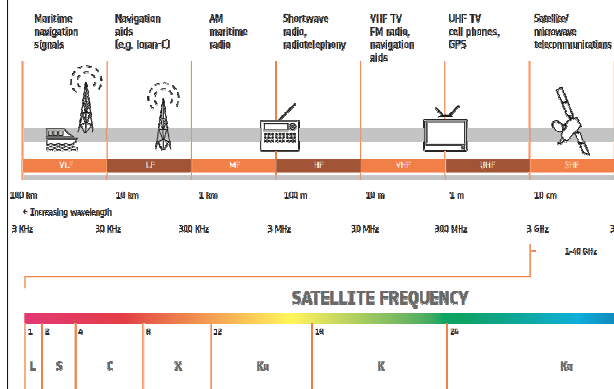

KONEKTORJI EURO

VTIKAČ EURO 3 POLNI 10A 250V, PROFI K+B



šifra	za kabel	pak.
M13/790	0,75mm ²	5
M13/790B	1mm ²	5

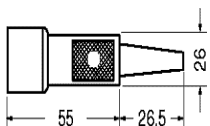

VTIČNICA EURO 3 POLNA 10A 250V, PROFI K+B



šifra	za kabel	pak.
M13/845	0,75mm ²	5
M13/846	2,1mm ²	5

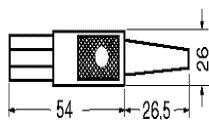

VTIČNICA EURO 3 POLNA KOTNA 10A 250V, K&B

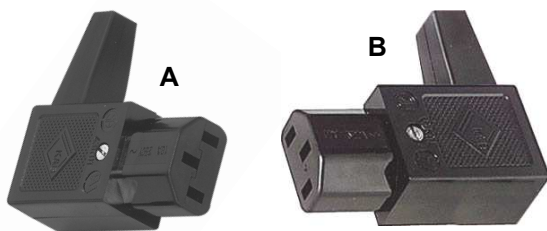

šifra	oblika	slika	za kabel	pakiranje
M13/855	desna	A	0,75mm ²	5
M13/860	leva	B	0,75mm ²	5

VTIKAČ EURO 3 POLNI KOTNI 10A 250V



šifra	oblika	za kabel	pakiranje
M13/792	desna	1mm ²	5
M13/7926	desna	2,1mm ²	5

VTIČNICA EURO 3 POLNA KOTNA 10A 250V



šifra	oblika	za kabel	pakiranje
M13/861	leva	1mm ²	5

KONEKTORJI EURO

VTIKAČ EURO 3 POLNI KOTNI 10A 250V



šifra	oblika	pakiranje	za kabel
M13/793	leva	5	3x0,75mm ²

VTIKAČ EURO 3 POLNI C19 IEC60320 16A 250V



šifra	za kabel	pakiranje
M13/870	2,5mm ²	2

VTIKAČ EURO 3 POLNI VGRADNI 15A 250V

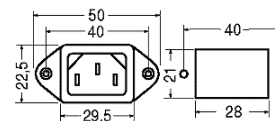

šifra	priklop	pakiranje
M13/895	faston 4,8mm	5
M13/895B	faston 6,3mm	5

VTIČNICA EURO 3 POLNA VGRADNA 10A 250V

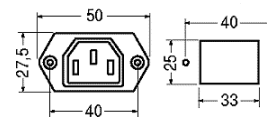

šifra	priklop	pakiranje
M13/940	faston 4,8mm	5
M13/940B	faston 6,3mm	5

VTIKAČ NAPAVALNI

VTIKAČ NAPAVALNI 2 POLNI Z UTORI ZA NA PANEL 2,5A 250V



šifra	pakiranje
M13/1680	1

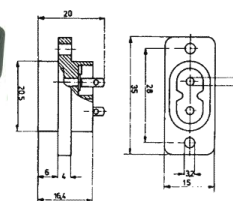

KONEKTORJI EURO

VTIKAČ EURO 3 POLNI VGRADNI 6A 250V Z OMREŽNIM FILTROM PROTI MOTNJAM, PRIKLOP FASTON 6,3mm



šifra pakiranje
M13/1750 1

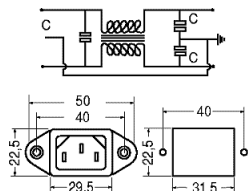

VTIKAČ EURO 3 POLNI VGRADNI 6A 250V Z OMREŽNIM FILTROM PROTI MOTNJAM, PRIKLOP FASTON 6,3mm



šifra pakiranje
M13/1750-UL 1 UL certifikat

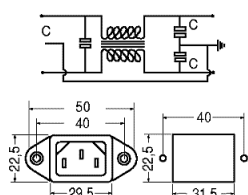

VTIKAČ EURO 3 POLNI VGRADNI 6A 250V Z OMREŽNIM FILTROM PROTI MOTNJAM, DVOJNIM NOSILCEM VAROVALKE 5x20mm IN STIKALOM. PRIKLOP FASTON 6,3mm.



šifra pakiranje
M13/1810 1

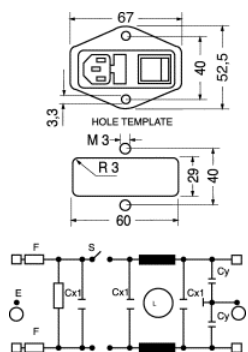

VTIKAČ EURO 3 POLNI VGRADNI 6A 250V Z OMREŽNIM FILTROM PROTI MOTNJAM, DVOJNIM NOSILCEM VAROVALKE 5x20mm IN STIKALOM. PRIKLOP FASTON 6,3mm CERTIFIKAT UL



šifra pakiranje
M13/1810-UL 1 UL certifikat

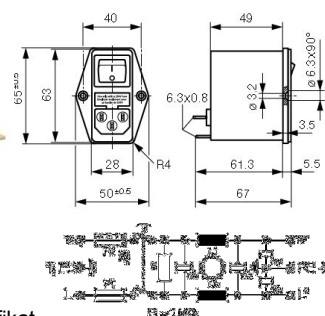

KONEKTORJI EURO

VTIKAČ EURO 3 POLNI VGRADNI (SNAP IN) 6A 250V Z OMREŽNIM FILTROM PROTI MOTNJAM IN DVOJNIM NOSILCEM VAROVALKE 5x20mm. PRIKLOP FASTON 6,3mm.



šifra pakiranje
M13/1790 1

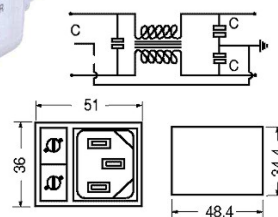

VTIKAČ EURO 3 POLNI VGRADNI SNAP IN, 6A 250V Z OMREŽNIM FILTROM PROTI MOTNJAM, NOSILCEM VAROVALKE 5x20mm IN STIKALOM. PRIKLOP FASTON 6,3mm



šifra pakiranje
M13/1850 1

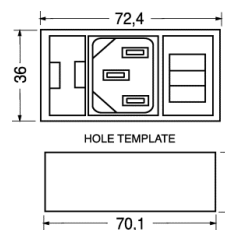

RAZDELILCI EURO

RAZDELILEC VTIČNICA 3 POLNA EURO ZA NA PANEL 4 MESTNA 10A 250V, PRIKLOP FASTON 4,8mm



šifra pakiranje
M13/942B 1

RAZDELILEC VTIKAČ IEC NA 4 VTIČNICE IEC 10A 250V



šifra pakiranje
M13/943-UL 1

KONEKTORJI NAPAVALNI

VTIČNICA ZA NAPAVALNJE



šifra	fi zunanji B	fi notranji A	dolžina C	pak.
C4/2565	5mm	2,5mm	14mm	10

VTIČNICA ZA NAPAVALNJE



šifra	fi zunanji B	fi notranji A	dolžina C	pak.
C4/2560	5mm	2,1mm	14mm	10
C4/2570	5,5mm	2,5mm	9mm	10
C4/2571	5,5mm	2,5mm	14mm	10
C4/2572	5,5mm	2,1mm	9,5mm	10
C4/25724	5,5mm	2,1mm	14mm	10
C4/2576	6,3mm	3,1mm	9,5mm	10
C4/2580	3,4mm	1,3mm	9,5mm	10
C4/2582	3,8mm	1mm	9,5mm	10
C4/2584	3mm	1,1mm	9,5mm	10
C4/2585	2,5mm	0,7mm	10mm	10
C4/2591			4mm	

VTIČNICA ZA NAPAVALNJE KOTNA



šifra	fi zunanji B	fi notranji A	dolžina	pak.
C4/2568	5,5mm	2,1mm	14mm	10

VTIKAČ ZA NAPAVALNJE

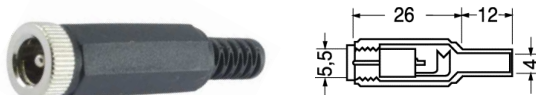

šifra	fi zunanji B	fi notranji A	pak.
C4/2520	5,5mm	2,1mm	10
C4/2521	5,5mm	2,5mm	10

VTIKAČ ZA NAPAVALNJE S STIKALOM ZA NA PANEL



šifra	fi zunanji	fi notranji pin	pakiranje
C4/2512	5,5mm	2,1mm	10
C4/2514	5,5mm	2,5mm	10

NAPAVALNA VRVICA ZA 9V BATERIJSKI VLOŽEK



šifra	pakiranje
C4/11012	10

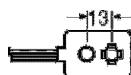

NOSILCI BATERIJ

NOSILEC 2 BATERIJ TIPA AA



šifra	pakiranje
C4/11000	5

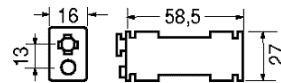

NOSILEC 3 BATERIJ TIPA AA



šifra	pakiranje
C4/10997	5



NOSILEC 4 BATERIJ TIPA AA



šifra	pakiranje
C4/11002	5

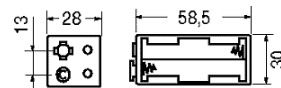

NOSILEC 4 BATERIJ TIPA AA VZPOREDNO



šifra	pakiranje
C4/11005	5

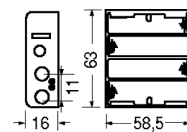

NOSILEC 6 BATERIJ TIPA AA



šifra	pakiranje
C4/11006	5



NOSILEC 10 BATERIJ TIPA AA



šifra	pakiranje
C4/11009	5

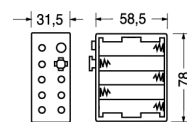

KONEKTORJI D-SUB

VTIČNICE D-SUB

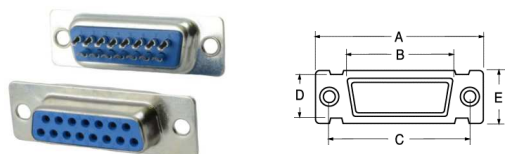

šifra	polov	dimenzije:	A	B	C	pakiranje
C5/6100	9		31	18	25,3	10
C5/6102	15		39	26	33,3	10
C5/6106	25		53	40	47,0	10
C5/6108	37		69	57	63,5	5

VTIKAČI D-SUB

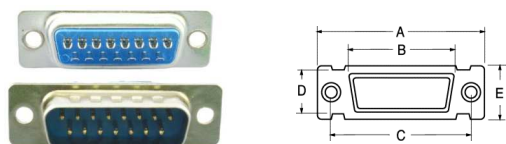

šifra	polov	dimenzije:	A	B	C	pakiranje
C5/6120	9		31	18	25,3	10
C5/6122	15		39	26	33,3	10
C5/6124	25		53	40	47,0	10
C5/6126	37		69	57	63,5	5

VTIČNICA D-SUB HD

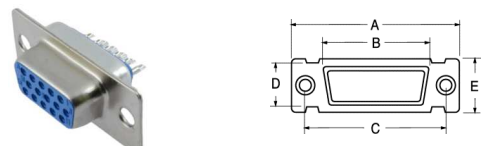

šifra	polov	dimenzije:	A	B	C	pakiranje
C5/5870	15		31	18	25,3	10

VTIKAČ D-SUB HD

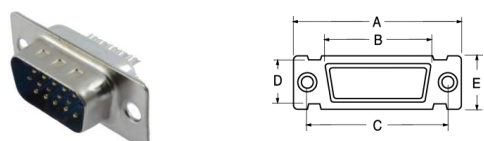

šifra	polov	dimenzije:	A	B	C	pakiranje
C5/5890	15		31	18	25,3	10

VTIČNICA D-SUB ZA FLAT KABEL

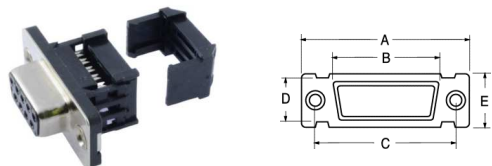

šifra	polov	dimenzije:	A	B	C	pakiranje
C5/6330	9		30,8	17,7	25,3	10
C5/6332	15		39,1	26,0	33,3	10
C5/6334	25		53,0	40,2	47,0	10

VTIKAČ D-SUB ZA FLAT KABEL

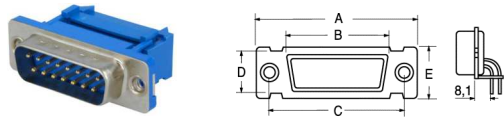

šifra	polov	dimenzije:	A	B	C	pakiranje
C5/6402	15		39,1	26,0	33,3	10

KONEKTOR D-SUB

VTIKAČ D-SUB ZA NA TISKANO VEZJE 90°



šifra	polov	dimenzije:	A	B	C	pakiranje
C5/6440	9		30,8	17,7	25,3	10
C5/6442	15		39,1	26,0	33,3	10

OHIŠJE ZA D-SUB KONEKTORJE

OHIŠJA PLASTIČNA ZA D-SUB KONEKTORJE

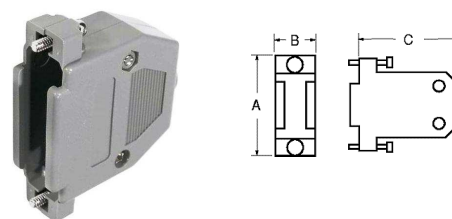

šifra	polov	dimenzije:	A	B	C	pakiranje
C5/6600	9		31	16	44	10
C5/6605	15		39	16	44	10
C5/6610	25		53	16	44	10
C5/6615	37		70	16	44	5

OHIŠJE ZA D-SUB KONEKTORJE KOVINSKO KOTNO 90°

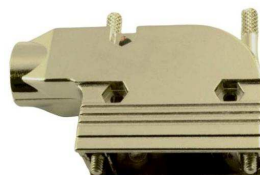

šifra	polov	pakiranje
C5/6651	15	10

ADAPTER D-SUB HD

Adapter 2x vtičnica D-SUB HD 19 polna



šifra	pakiranje
TVGA20	1

Adapter 2x vtičnica D-SUB HD 19 polni



šifra	pakiranje
TVGA21	1

KONEKTORJI NAPAVALNI ATX

VTIKAČ NAPAVALNI 4 POLNI ZA NAPAVALNIK ATX



šifra	opis	pakiranje
X487	vtikač 4 polni	10
X488	pin moški za kabel AWG24-18	10

VTIČNICA NAPAVALNA 4 POLNA ZA NAPAVALNIK ATX



šifra	opis	pakiranje
X4871	vtičnica 4 polna	10
X4881	pin ženski za kabel AWG24-18	10

STRIP V LINIJI

STRIP ŽENSKI #2,54mm



šifra	polov	višina	pakiranje
C5/7698B	1x26	7mm	10

STRIP MOŠKI #2,54mm



šifra	polov	pakiranje
C5/7702B	1x40	10

KONEKTORJI IDC

VTIČNICA IDC ZA FLAT KABEL #1,27mm

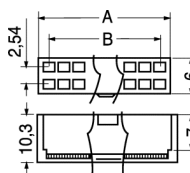
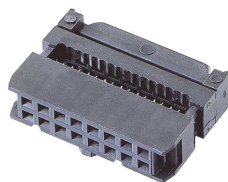

šifra	polov	dimenzije:	A	B	pakiranje
C5/8050	10		17,3	13,7	10
C5/8055	16		24,8	21,3	10
C5/8060	20		30,0	26,4	10
C5/8065	26		37,6	34,0	10
C5/8075	34		47,8	44,2	10
C5/8080	40		55,4	51,8	10

UNO elektronika d.o.o.

Dolenja vas 1b, 6224 Senožeče
info@unoelektronika.si www.unoelektronika.si

KONEKTORJI SERIES 2139 MOLEX

VTIČNICA MOLEX #3,96mm SERIES 2139



šifra	opis	art. MOLEX	pakiranje
XM09910600	ohišje 6 p.	09-91-0600	10
XM09503081	ohišje 8 p.	09-50-3081	10
XM08500032	pin moški za kabel AWG22-28		100
XM08500106	pin moški za kabel AWG18-22		100

KONEKTORJI MINI MATE-N-LOK

VTIKAČ MINI MATE-N-LOK #4,14mm

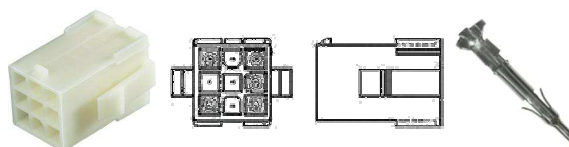

šifra	opis	art. AMP	pakiranje
C98/51400	vtikač 2 polno	172157-1	10
C98/51412	vtikač 4 polno	172167-1	10
C98/51420B	vtikač 12 polno	172333-1	10
C98/51440B	pin moški za kabel AWG22-18	170360-1	100

KONEKTORJI MINI-FIT JR MOLEX

VTIČNICA MINI-FIT JR MOLEX UL94 V-2 #4,2mm



šifra	opis	art. MOLEX	pakiranje
XM39012020	ohišje 2 p.	39-01-2020	10
XM39012040	ohišje 4 p.	39-01-2040	10
XM39012065	ohišje 6 p.	39-01-2065	10
XM39012080	ohišje 8 p.	39-01-2080	10
XM39012100	ohišje 10 p.	39-01-2100	10
XM39012125	ohišje 12 p.	39-01-2125	10
XM39012140	ohišje 14 p.	39-01-2140	10
XM39012160	ohišje 16 p.	39-01-2160	10
XM39012180	ohišje 18 p.	39-01-2180	10
XM39012200	ohišje 20 p.	39-01-2200	10
XM39012220	ohišje 22 p.	39-01-2220	10
XM39012240	ohišje 24 p.	39-01-2240	10
XM39000038	pin ženski za kabel AWG24-18		100

VTIČNICA MINI-FIT JR MOLEX UL94 V-0 #4,2mm



šifra	opis	art. MOLEX	pakiranje
XM39014031	ohišje 3 p.	39-01-4031	10
XM39012045	ohišje 4 p.	39-01-2045	10
XM39012085	ohišje 8 p.	39-01-2085	10
XM39012104	ohišje 10 p.	39-01-2104	10
XM39012145	ohišje 14 p.	39-01-2145	10
XM39012165	ohišje 16 p.	39-01-2165	10
XM39012185	ohišje 18 p.	39-01-2185	10
XM39012205	ohišje 20 p.	39-01-2205	10

KONEKTORJI MINI-FIT JR MOLEX

VTIKAČ MINI-FIT JR MOLEX #4,2mm UL94 V-2



šifra	opis	art. MOLEX	pakiranje
XM39012021	ohišje 2 p.	39-01-2021	10
XM39013043	ohišje 3 p.	39-01-3043	10
XM39012041	ohišje 4 p.	39-01-2041	10
XM39013063	ohišje 6 p.	39-01-3063	10
XM39012081	ohišje 8 p.	39-01-2081	10
XM39012101	ohišje 10 p.	39-01-2101	10
XM39012141	ohišje 14 p.	39-01-2141	10
XM39012161	ohišje 16 p.	39-01-2161	10
XM39012181	ohišje 18 p.	39-01-2181	10
XM39012201	ohišje 20 p.	39-01-2201	10
XM39000040	pin moški za kabel AWG24-18		100

VTIKAČ MINI-FIT JR MOLEX #4,2mm UL94 V-0



šifra	opis	art. MOLEX	pakiranje
XM39012046	ohišje 4 p.	39-01-2046	10
XM39012206	ohišje 20 p.	39-01-2206	10
XM39000040	pin moški za kabel AWG24-18		100

VTIKAČ MINI-FIT JR MOLEX ZA NA TISKANO VEZJE

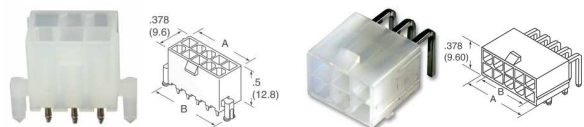

šifra	opis	art. MOLEX	pakiranje
XM39281043	ohišje 4 p. 180°	39-28-1043	10
XM39281063	ohišje 6 p. 180°	39-28-1063	10
XM39281123	ohišje 12 p. 180°	39-28-1123	10
XM39281143	ohišje 14p. 180°	39-28-1143	10
XM39281163	ohišje 16p. 180°	39-28-1163	10
XM39300040	ohišje 4 p. 90°	39-30-0040	10

KONEKTORJI KK SERIES MOLEX

VTIČNICA KK SERIES MOLEX #2,54mm



šifra	opis	art. MOLEX	pakiranje
XM22011022	ohišje 2 p.	22-01-1022	10
XM22012035	ohišje 3 p.	22-01-2035	10
XM22012045	ohišje 4 p.	22-01-2045	10
XM22012055	ohišje 5 p.	22-01-2055	10
XM22012085	ohišje 8 p.	22-01-2085	10
XM22012095	ohišje 9 p.	22-01-2095	10
XM22012125	ohišje 12 p.	22-01-2125	10
XM22012145	ohišje 14p.	22-01-2145	10
XM08500032	pin moški za kabel AWG22-28		100
XM08500106	pin moški za kabel AWG18-22		100

KONEKTORJI MICROFIT 3.0 MOLEX

VTIČNICA MICROFIT 3.0 MOLEX #3.0mm



šifra	opis	art. MOLEX	pakiranje
XM430250200	ohišje 2 p.	43025-0200	10
XM430250400	ohišje 4 p.	43025-0400	10
XM430250600	ohišje 6 p.	43025-0600	10
XM430251000	ohišje 10p.	43025-1000	10
XM430251400	ohišje 14p.	43025-1400	10
XM430251600	ohišje 16 p.	43025-1600	10
XM430251800	ohišje 18 p.	43025-1800	10
XM430252000	ohišje 20 p.	43025-2000	10
XM430252200	ohišje 22 p.	43025-2200	10
XM430252400	ohišje 24 p.	43025-2400	10
XM430300007	pin ženski za kabel AWG20-24		100

VTIKAČ MICROFIT 3.0 MOLEX #3.0mm



šifra	opis	art. MOLEX	pakiranje
XM430200600	ohišje 6 p.	43020-0600	10
XM430201000	ohišje 10 p.	43020-1000	10
XM430310007	pin ženski za kabel AWG20-24		100

VTIČNICA MICROFIT 3.0 MOLEX ZA NA TISKANO VEZJE



šifra	opis	art. MOLEX	pakiranje
XM430450412	ohišje 4 p. 180°	43045-0412	10
XM430451612	ohišje 16 p. 180°	43045-1612	10

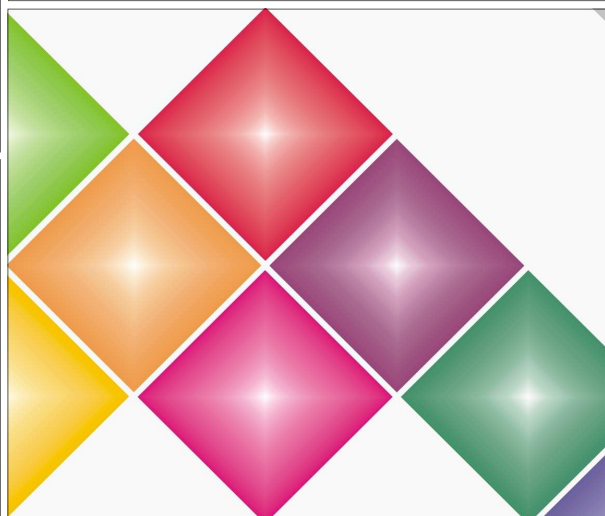

MREŽNI ADAPTERJI

ADAPTER ITALIJANSKA VTIČNICA - SHUKO VTIKAČ



šifra **MV00301B** pakiranje **10**

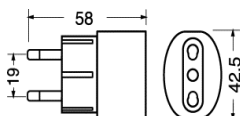

ADAPTER VTIČNICA USA - VTIKAČ SLO



šifra **MV01352B** pakiranje **10**

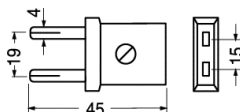

ADAPTER VTIČNICA SHUKO - VTIKAČ ITALIJANSKI



šifra **MV01356B** pakiranje **10**

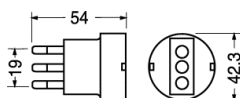

ADAPTER VTIČNICA USA, IT, AUSTRALIJA, ANGLIJA, NZ, NA VTIKAČ SHUKO



šifra **MV01358B** pakiranje **10**

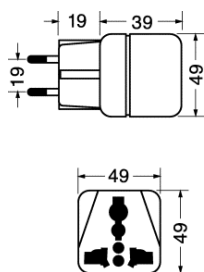

ADAPTER VTIKAČ USA NA VTIČNICO SLO



šifra **MV01353** pakiranje **10**

UNIVERZALNI MREŽNI ADAPTER ZA USA, NZ, AUS, EU, UK, CN, SLO



šifra **MV01360** pakiranje **1**

VTIKAČ 3 POLNI USA 15A 125V NEMA 5-15P



šifra **X28/1354C** pakiranje **1**

VTIČNICA 3 POLNA USA, MEXICO 20A 125V NEMA 5-

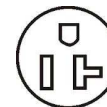

šifra **X28/1340** pakiranje **1**

SHUKO VTIČNICA ZA NA PANEL



šifra **MV01400** tok **16A 250V** barva **črna** pakiranje **1**

**UNIVERZALNI STABILIZIRANI
NAPAJALNIK 1000mA**



**Stabilizirani switching
napajalnik 1000mA**

Stabilizirani napajalnik z nastavljivo napetostjo in polarizacijo. Priloženi izhodni priključki, raznih dimenzij in oblik + USB priključek.

SPLOŠNI PODATKI:
napajanje: 100 - 240VAC
napetosti na izhodu:
3 - 4,5 - 5 - 6 - 7,5 - 9 - 12VDC
izhodni tok: 1000mA (12VA)

Napajalnik je zaščiten proti kratkemu stiku in preobremenitvam.

šifra pak.
W13/245 1

**NAPAJALNIK / PRETVORNIK ZA PC,
IZ 12VDC, 6000mA**



**Univerzalni napajalnik/
pretvornik iz 12VDC,
6000mA za PC.**

Kompaktni stabilizirani napajalnik **switching** z nastavljivo napetostjo, polarizacijo in veliko dodatnih izhodnih priključkov.

SPLOŠNI PODATKI:
napajanje: 12VDC (iz avto vžigalnika)
napetosti na izhodu:
15-16-18-19-20-22-24VDC
izhodni tok do 20V: 6000mA
izhodni tok 22-24V: 5000mA

šifra pak.
W13/277 1

**UNIVERZALNI STABILIZIRANI
NAPAJALNIK 2250mA**



**Stabilizirani switching
napajalnik 2250mA**

Stabilizirani napajalnik z nastavljivo napetostjo in polarizacijo. Priloženi izhodni priključki, raznih dimenzij in oblik + USB priključek.

SPLOŠNI PODATKI:
napajanje: 100 - 240VAC
napetosti na izhodu:
3 - 4,5 - 5 - 6 - 7,5 - 9 - 12VDC
izhodni tok: 2250mA

Napajalnik je zaščiten proti kratkemu stiku in preobremenitvam.

šifra pak.
W13/252 1

**UNIVERZALNI STABILIZIRANI
NAPAJALNIK 5000mA**



**Univerzalni stabilizirani
napajalnik 12VDC 5000mA**

Kompaktni stabilizirani napajalnik switching, s fiksnim izhodom.

SPLOŠNI PODATKI:
napajanje: 100 - 240VAC
napetost na izhodu: 12VDC
izhodni tok: 5000mA

Izhodni konektor 5,5/2,1mm
(+ na notranjem pinu)
dolžina omrežnega kabla: 1m
dolžina napajalnega kabla: 1m

šifra pak.
W13/294B 1

**STABILIZIRANI NAPAJALNIK
12VDC 2500mA**



**Stabilizirani switching
napajalnik s fiksnim
izhodom 12VDC 2500mA.**

Kompaktni stabilizirani napajalnik s fiksnim izhodom in nastavljivo polarizacijo. Priloženi izhodni priključki, raznih dimenzij in oblik.

SPLOŠNI PODATKI:
napajanje: 100 - 240VAC
napetost na izhodu: 12VDC
izhodni tok: 2500mA maks.
dimenzije: 86x62x30mm
teža: 86g

šifra	izhodna napetost	maks. tok	pak.
W13/292	12VDC	2,5A	1

**STABILIZIRANI NAPAJALNIK
5VDC**



**Stabilizirani switching
napajalnik s fiksnim
izhodom 5VDC.**

Kompaktni stabilizirani napajalnik s fiksnim izhodom.

Izhodni konektor 5,5/2,1mm
(+ na notranjem pinu).

SPLOŠNI PODATKI:
napajanje: 100 - 240VAC
napetost na izhodu: 5VDC

šifra	izhodna napetost	maks. tok	pak.
W13/296	5VDC	1A	1
W13/296C	5VDC	2A	1
W13/297B	5VDC	3A	1
W13/297C	5VDC	4A	1
W13/297D	5VDC	5A	1

UNIVERZALNI STABILIZIRANI NAPAJALNIK 1500 - 3800mA



Univerzalni stabilizirani napajalnik 1500 - 3800mA

Kompaktni stabilizirani napajalnik switching, z nastavljlivo napetostjo v korakih po 1V. Nastavljliva polarizacija napetosti na izhodu. Priloženi so izhodni priključki, raznih dimenzij in oblik in veliko dodatnih svetovnih adapterjev: angleški, evropski, ameriški in avstralski vtičač. Izhodno napetost nastavljljate s pomočjo priloženih uporov.

SPLOŠNI PODATKI:
napajanje: 100 - 240VAC
nastavljljive DC napetosti na izhodu:

5V 3800mA,	6V 3700mA
7V 3600mA,	8V 3500mA
9V 3400mA,	10V 3300mA
11V 3200mA,	12V 3000mA
13V 2700mA,	14V 2500mA
15V 2400mA,	16V 2200mA
17V 2100mA,	18V 2000mA
19V 1880mA,	20V 1800mA
21V 1700mA,	22V 1630mA
23V 1560mA,	24V 1500mA

šifra pak.
W13/255 1

UNIVERZALNI STABILIZIRANI NAPAJALNIK 6000 - 8500mA



Univerzalni stabilizirani napajalnik 6000-8500mA

Kompaktni stabilizirani napajalnik switching z nastavljlivo napetostjo, polarizacijo in veliko dodatnih izhodnih priključkov.

SPLOŠNI PODATKI:
napajanje: 100 - 240VAC
napetosti na izhodu:
12 - 14 - 15 - 16VDC 8,5A
18VDC 7,7A
18,5 - 19VDC 7,25A
19,5 - 20VDC 7A
22VDC 6,5A
24VDC 6A
5VDC 0,5A za USB naprave

šifra pak.
W13/430 1

UNIVERZALNI STABILIZIRANI NAPAJALNIK 2900 - 5800mA



Univerzalni stabilizirani napajalnik 2900-5800mA

Ultra kompaktni stabilizirani napajalnik switching z nastavljlivo napetostjo, polarizacijo in veliko dodatnih izhodnih priključkov.

SPLOŠNI PODATKI:
napajanje: 100 - 240VAC
napetosti na izhodu:
12VDC 5,8A
15VDC 4,7A
16VDC 4,4A
18,5 3,8A
19,5VDC 3,6A
20VDC 3,5A
24VDC 2,9A

šifra pak.
W13/480 1

STABILIZIRANI NAPAJALNIK 12VDC



Stabilizirani switching napajalnik 12VDC.

Kompaktni stabilizirani napajalnik s fiksnim izhodom.

Izhodni konektor 5,5/2,1mm
(+ na notranjem pinu).

SPLOŠNI PODATKI:
napajanje: 100 - 240VAC
napetost na izhodu: 12VDC

šifra	izhodna napetost	maks. tok	pak.
W13/298D	12VDC	2A	1
W13/298E	12VDC	3A	1
W13/295C	12VDC	10A	1

STABILIZIRANI NAPAJALNIK ZA V DOZO fi 60mm



Stabilizirani switching napajalnik za v dozo fi 60mm.

Kompaktni okrogli stabilizirani napajalnik s fiksno napetostjo na izhodu.

SPLOŠNI PODATKI:
napajanje: 220 - 240VAC
izhod: 12 ali 24VDC 12W
dimenzije: 51x49x20mm

šifra	izhodna napetost	maks. tok	pak.
W13/298E12	12VDC	1A	1
W13/298E24	24VDC	0,5A	1

**LABORATORIJSKI NAPAVALNIK Z
REGULACIJO NAPETOSTI 3-30V 2,5A**



Laboratorijski napajalnik z regulacijo napetosti 3-30VDC in toka 0-2,5A

Nastavljiva napetost in tok na izhodu. Digitalni instrument na 3 digit meri napetost in tok na izhodu. Elektronsko zaščiten proti preobremenitvam in kratkim stikom na izhodu. Zelo nizek ripple. Namenjen za napajanje laboratorijskih instrumentov, avtoradijev, ojačevalcev,....

SPLOŠNI PODATKI:

napajanje: 230VAC
nastavljiva izhodna napetost: 3 do 30VDC
maksimalni izhodni tok: 2,5A
stabilizacija na izhodu: $\pm 0,2V$
ripple: 3mV
temperatura delovanja: od $-10^{\circ}C$ do $+40^{\circ}C$
dimenzije: 170x85x255mm
teža: 3,5Kg
ohišje: kovinsko

V kompletu navodila in električna shema.

šifra pak.
W13/11000 1

**LABORATORIJSKI NAPAVALNIK Z
REGULACIJO NAPETOSTI 1,5-15V 5A**



Laboratorijski napajalnik z regulacijo napetosti 1,5-15VDC in toka 0-5A

Nastavljiva napetost in tok na izhodu. Digitalni instrument na 3 digit meri napetost in tok na izhodu. Elektronsko zaščiten proti preobremenitvam in kratkim stikom na izhodu. Zelo nizek ripple. Namenjen za napajanje laboratorijskih instrumentov, avtoradijev, ojačevalcev,....

SPLOŠNI PODATKI:

napajanje: 230VAC
nastavljiva izhodna napetost: 1,5V do 15VDC
maksimalni izhodni tok: 5A
stabilizacija na izhodu: $\pm 0,2V$
ripple: 3mV
temperatura delovanja: od $-10^{\circ}C$ do $+40^{\circ}C$
dimenzije: 170x85x255mm
teža: 5,5Kg
ohišje: kovinsko

V kompletu navodila in električna shema.

šifra pak.
W13/11200 1

**LABORATORIJSKI NAPAVALNIK Z
REGULACIJO NAPETOSTI 3-30V 5A**



Laboratorijski napajalnik z regulacijo napetosti 3-30VDC in toka 0-5A

Nastavljiva napetost in tok na izhodu. Dva digitalna instrumenta na 3 digit merita napetost in tok na izhodu. Elektronsko zaščiten proti preobremenitvam in kratkim stikom na izhodu. Zelo nizek ripple. Namenjen za napajanje laboratorijskih instrumentov, avtoradijev, ojačevalcev,....

SPLOŠNI PODATKI:

napajanje: 230VAC
nastavljiva izhodna napetost: 3 do 30VDC
maksimalni izhodni tok: 5A
stabilizacija na izhodu: $\pm 0,2V$
ripple: 3mV
temperatura delovanja: od $-10^{\circ}C$ do $+40^{\circ}C$
dimenzije: 220x115x325mm
teža: 4,8Kg
ohišje: kovinsko

V kompletu navodila in električna shema.

šifra pak.
W13/11100 1

**POLNILEC ZA SUHO SVINČENE
(Pb) BATERIJE 6V**



Polnilec za suho svinčene (Pb) baterije 6V

Fiksna in stabilizirana enosmerna napetost na izhodu 6,9VDC. Primerna za polnjenje 6V Pb baterije s kapaciteto od 1Ah do 10Ah.

SPLOŠNI PODATKI:

napajanje: 230VAC
maks. izhodni tok: 800mA
Izhodni konektor 5,5/2,1mm

šifra pak.
BN30/8704 1

**POLNILEC ZA SUHO SVINČENE
(Pb) BATERIJE 12V**



Polnilec za suho svinčene (Pb) baterije 12V

Fiksna in stabilizirana enosmerna napetost na izhodu 14,4VDC. Primerna za polnjenje 12V Pb baterije s kapaciteto od 1Ah do 12Ah. Avtomatsko polnjenje s pomočjo mikroprocesorja.

SPLOŠNI PODATKI:

napajanje: 230VAC
maks. izhodni tok: 1A
priključki: konektor 5,5/2,1mm in krokodila 40mm

šifra pak.
BN30/8723 1

INDUSTRIJSKI NAPAVALNIKI MEAN WELL

Industrijski switching napajalnik za na DIN letev. Izhodi 24VDC in 12VDC.

Delovna napetost 100 - 260VAC.

Odlakuje ga visoki izkoristek in nizka delovna temperatura. Na izhodu so 105°C kondenzatorji. Je zaščiten proti kratkemu stiku pregrevanju in preobremenitvam. Vgrajen EMI filter proti motnjam.

Podroben opis in karakteristike na <http://www.meanwellusa.com>

Ostali modeli po naročilu!



2A 24VDC 48W

Izhodna napetost: 24VDC
 Delovni izhodni tok: 0 do 2A
 Izhodna moč: 48W
 Nastavljiva izhodna napetost: 21,6 do 24,4VDC
 Šum na izhodu (ripple): max. 480mVp-p
 Izhodna regulacija: ±1%
 Napajanje: 85 - 264VAC
 Možna preobremenitev: 105 - 150% izhodne moči
 Zaščita proti pregrevanju pri: +135°C (izklop, avtomatski vklop po ohladitvi)
 Delovna temperatura: -10 do +50°C
 Dimenzije in teža: 93x78x63mm, 0,31Kg

šifra UNO	šifra MEAN WELL	izhodna napetost	izhodna moč	pakiranje
W13/20140B	DR-45-24	24VDC	48W	1



3,2A 24VDC

Izhodna napetost: 24VDC
 Delovni izhodni tok: 0 do 3,2A
 Izhodna moč: 75W
 Nastavljiva izhodna napetost: 24 do 28VDC
 Šum na izhodu (ripple): max. 150mVp-p
 Izhodna regulacija: ±0,5%
 Napajanje: 90 - 264VAC
 Možna preobremenitev: 105 - 150% izhodne moči
 Zaščita proti pregrevanju pri: +85°C (izklop, avtomatski vklop po ohladitvi)
 Delovna temperatura: -10 do +60°C
 Dimenzije in teža: 32x125,2x102mm, 0,51Kg

šifra UNO	šifra MEAN WELL	izhodna napetost	izhodna moč	pakiranje
W13/20150B	EDR-75-24	24VDC	76W	1



120W

Izhodna napetost: 24VDC (12VDC)
 Delovni izhodni tok: 0 do 5A (0 do 10A)
 Izhodna moč: 120W
 Nastavljiva izhodna napetost: 24 do 28VDC (12 DO 14V)
 Šum na izhodu (ripple): max. 80mVp-p
 Izhodna regulacija: ±0,5%
 Napajanje: 90 - 264VAC
 Možna preobremenitev: 105 - 150% izhodne moči
 Zaščita proti pregrevanju pri: +85°C (izklop, avtomatski vklop po ohladitvi)
 Delovna temperatura: -10 do +60°C
 Dimenzije in teža: 40x125x113mm, 0,6Kg

šifra UNO	šifra MEAN WELL	izhodna napetost	izhodna moč	pakiranje
W13/20152B	EDR-120-24	24VDC	120W	1
W13/20160A	EDR-120-12	12VDC	120W	1



10A 24VDC 240W

Izhodna napetost: 24VDC
 Delovni izhodni tok: 0 do 10A
 Izhodna moč: 240W
 Nastavljiva izhodna napetost: 24 do 28VDC
 Šum na izhodu (ripple): max. 80mVp-p
 Izhodna regulacija: ±0,5%
 Napajanje: 85 - 264VAC
 Možna preobremenitev: 105 - 150% izhodne moči
 Zaščita proti pregrevanju pri: +100°C (izklop, avtomatski vklop po ohladitvi)
 Delovna temperatura: -10 do +70°C
 Dimenzije in teža: 63x125,2x113,5mm, 1Kg

šifra UNO	šifra MEAN WELL	izhodna napetost	izhodna moč	pakiranje
W13/20160B	NDR-240-24	24VDC	240W	1

PRETVORNIK IZ 230V NA 110V 45W



Pretvornik iz 230 na 110VAC 45W

Z 2 polnim vtičačem in 2 polno USA vtičnico.

vhodna napetost: 220/230VAC
izhodna napetost: 110VAC
maksimalna moč: 45W

šifra pak.
W13/212 1

PRETVORNIK IZ 110V NA 230V 45W



Pretvornik iz 110 na 230VAC 45W

Z 2 polnim USA vtičačem in shuko vtičnico.

vhodna napetost: 110VAC
izhodna napetost: 230VAC
maksimalna moč: 45W

šifra pak.
W13/210 1



PRETVORNIK IZ 24VDC NA 12VDC, 10A



Pretvornik iz 24VDC (avtobus, tovornjak, plovilo) na 12VDC, maks. 12A

Namenjen za napajanje avtoradijev, CB postaj, in ostale aparate s tokom do 12A.

SPLOŠNI PODATKI:

vhodna napetost: 15-30VDC
izhodna napetost: 13,8VDC
maksimalni izhodni tok: 12A

Zaščiteno proti pregrevanju in

šifra pak.
W13/213E 1

PRETVORNIK IZ 24VDC NA 12VDC, 36A



Pretvornik iz 24VDC (avtobus, tovornjak, plovilo) na 12VDC, maks. 36A

Namenjen za napajanje avtoradijev, CB postaj, in ostale aparate s tokom do 36A.

SPLOŠNI PODATKI:

vhodna napetost: 15-30VDC
izhodna napetost: 13,8VDC
maksimalni izhodni tok: 36A

Zaščiteno proti pregrevanju in

šifra pak.
W13/218 1

PRETVORNIK IZ 12VDC NA 230VAC 50Hz, 150W



Pretvornik iz 12VDC na 230VAC 50Hz, moči 150W.

Omogoča pretvorbo enosmerne napetosti baterije 12VDC na izmenično 230VAC 50Hz.

SPLOŠNI PODATKI:

napetost na vhodu: 10-15VDC
napetost na izhodu: 230VAC
frekvenca na izhodu: 50Hz
oblika izhodne napetosti: modificirana sinusoida
nazivna moč: 150W stalnih
maksimalna izhodna moč za kratek čas: 300W
tok pri nazivni moči: 15A /12VDC
priključek na vhodu: avto vtičač
priključek na izhodu: shuko vtičnica

Pretvornik je zaščiteno proti kratkemu stiku in pregrevanju. Ima zaščito proti izpraznitvi baterije,...

Primeren za napajanje: žarnic, ventilatorjev, manjših prenosnih računalnikov,....

dimenzije: 125x73x70mm
teža: 0,6Kg

Garancija 12 mesecev.

šifra pak.
W13/16000 1



PRETVORNİK IZ 12VDC NA 230VAC 50Hz, 350W



šifra pak.
W13/16100 1

VICTORY-e® CE

Pretvornik iz 12VDC na 230VAC 50Hz, moči 350W.

Omogoča pretvorbo enosmerne napetosti baterije 12VDC na izmenično 230VAC 50Hz.

SPLOŠNI PODATKI:

napetost na vходу: 10-15VDC
napetost na izhodu: 230VAC
frekvenca na izhodu: 50Hz
oblika izhodne napetosti: modificirana sinusoida
nazivna moč: 350W stalnih
maksimalna izhodna moč za kratek čas: 1000W
tok pri nazivni moči: 35A /12VDC
priključek na vходу: avto vtičak ali kabel s krokodili
priključek na izhodu: shuko vtičnica

Pretvornik ima vgrajen ventilator, je zaščiten proti kratkemu stiku in pregrevanju. Ima zaščito proti izpraznjenju baterije,...

Primeren za napajanje: žarnic, ventilatorjev, malih TV, VCR, DVD, računalnikov,....
Ni primeren za napajanje hladilnikov, zaradi prevelikega zagonskega toka le teh!

dimenzije: 185x112x73mm
teža 1,35Kg

Garancija 12 mesecev.

PRETVORNİK IZ 12VDC NA 230VAC 50Hz, 600W



šifra pak.
W13/16200 1

VICTORY-e® CE

Pretvornik iz 12VDC na 230VAC 50Hz, moči 600W.

Omogoča pretvorbo enosmerne napetosti baterije 12VDC na izmenično 230VAC 50Hz.

SPLOŠNI PODATKI:

napetost na vходу: 10-15VDC
napetost na izhodu: 230VAC
frekvenca na izhodu: 50Hz
oblika izhodne napetosti: modificirana sinusoida
nazivna moč: 600W stalnih
maksimalna izhodna moč za kratek čas: 1500W
tok pri nazivni moči: 60A /12VDC
priključek na vходу: kabel s krokodili
priključek na izhodu: shuko vtičnica

Pretvornik ima vgrajen ventilator, je zaščiten proti kratkemu stiku in pregrevanju. Ima zaščito proti izpraznjenju baterije,...

Primeren za napajanje: žarnic, ventilatorjev, malih TV, VCR, DVD, računalnikov, manjših vrtnih strojev,....
Ni primeren za napajanje hladilnikov, zaradi prevelikega zagonskega toka le teh!

dimenzije: 280x200x70mm
teža 2,4Kg

Garancija 12 mesecev.

PRETVORNIK IZ 24VDC NA 230VAC 50Hz, 600W



šifra pak.
W13/16210 1

VICTORY-e® CE

Pretvornik iz 24VDC na 230VAC 50Hz, moči 600W.

Omogoča pretvorbo enosmerne napetosti baterije 24VDC na izmenično 230VAC 50Hz.

SPLOŠNI PODATKI:

napetost na vhodu: 20-30VDC
napetost na izhodu: 230VAC
frekvenca na izhodu: 50Hz
oblika izhodne napetosti: modificirana sinusoida
nazivna moč: 600W stalnih
maksimalna izhodna moč za kratek čas: 1500W
tok pri nazivni moči: 30A /24VDC
priključek na vhodu: kabel s krokodilii
priključek na izhodu: shuko vtičnica

Pretvornik ima vgrajen ventilator, je zaščiten proti kratkemu stiku in pregrevanju. Ima zaščito proti izpraznjenju baterije,...

Primeren za napajanje: žarnic, ventilatorjev, malih TV, VCR, DVD, računalnikov, manjših vrvalnih storitev,...

Ni primeren za napajanje hladilnikov, zaradi prevelikega zagonskega toka le teh!

dimenzije: 280x200x70mm
teža 2,4Kg

Garancija 12 mesecev.

PRETVORNIK IZ 12VDC NA 230VAC 50Hz, 1500W



šifra pak.
W13/16500 1

VICTORY-e® CE

Pretvornik iz 12VDC na 230VAC 50Hz, moči 1500W.

Omogoča pretvorbo enosmerne napetosti baterije 12VDC na izmenično 230VAC 50Hz.

SPLOŠNI PODATKI:

napetost na vhodu: 10-15VDC
napetost na izhodu: 230VAC
frekvenca na izhodu: 50Hz
oblika izhodne napetosti: modificirana sinusoida
nazivna moč: 1500W stalnih
maksimalna izhodna moč za kratek čas: 3000W
tok pri nazivni moči: 170A /12VDC
priključek na vhodu: kabel z očesnim čevljičkom
priključek na izhodu: dve shuko vtičnici

Pretvornik ima vgrajen ventilator, je zaščiten proti kratkemu stiku in pregrevanju. Ima zaščito proti izpraznjenju baterije,...

Primeren za napajanje: žarnic, ventilatorjev, malih TV, VCR, DVD, računalnikov, manjših vrvalnih storitev,...

Je primeren za napajanje hladilnikov!

dimenzije: 458x210x85mm
teža: 5,5Kg

Garancija 12 mesecev.

NAPREKINJENO NAPA JANJE UPS



Neprekinjeno napajanje 600VA (360W) DIGITUS LINE INTERACTIVE

napajanje: 162-290VAC 50-60Hz
 razsmerjeni izhod: modificirani sinus 230VAC 50Hz
 izhodna moč: 600VA (360W)
 notranji vir napajanja: 1 baterija Pb 12V 7Ah
 svetleči indikator: omrežne napetosti, stanje baterije, izhoda
 priključki na izhodu: 2x vtičnici shuko, 1x RS232, 1x USB,
 2x RJ45 8/8 (s prenapetostno zaščito)
 dimenzije: 42x101x298mm
 teža: 4,35Kg

šifra	artikel DIGITUS	izhodna moč	pakiranje
W13/16901	DN-170063	600VA (360W)	1 kos

NAPREKINJENO NAPA JANJE UPS



Neprekinjeno napajanje 1000VA (600W) DIGITUS LINE INTERACTIVE

napajanje: 162-290VAC 50-60Hz
 razsmerjeni izhod: modificirani sinus 230VAC 50Hz
 izhodna moč: 1000VA (600W)
 notranji vir napajanja: 2 baterij Pb 12V 7Ah
 LCD panel: stanje omrežne napetosti, baterije in izhoda
 priključki na izhodu: 4x vtičnice shuko, 1x RS232, 1x USB,
 2x RJ45 8/8 (s prenapetostno zaščito)
 dimenzije: 162x150x338mm
 teža: 7,8Kg

šifra	artikel DIGITUS	izhodna moč	pakiranje
W13/17000	DN-170074	1000VA (600W)	1 kos

NAPREKINJENO NAPA JANJE UPS



Neprekinjeno napajanje 1500VA (900W) DIGITUS LINE INTERACTIVE

napajanje: 162-290VAC 50-60Hz
 razsmerjeni izhod: modificirani sinus 230VAC 50Hz
 izhodna moč: 1500VA (900W)
 notranji vir napajanja: 2 baterij Pb 12V 9Ah
 LCD panel: stanje omrežne napetosti, baterije in izhoda
 priključki na izhodu: 4x vtičnice shuko, 1x RS232, 1x USB,
 2x RJ45 8/8 (s prenapetostno zaščito)
 dimenzije: 205x397x146mm
 teža: 11,1Kg

šifra	artikel DIGITUS	izhodna moč	pakiranje
W13/17500	DN-170025	1500VA (900W)	1 kos

SINUSNO NAPREKINJENO NAPA JANJE ZA PEČI 500W



Neprekinjeno napajanje 500W za peči na drva, sinusni izhod

napajanje: 140-275VAC 45-65Hz
 razsmerjeni izhod: čisti sinus 230VAC 50Hz
 izhodna moč: 800VA (500W)
 zunanji vir napajanja: baterija 12VDC (ni priložena)
 vhod za fotovoltaični panel: 12-25VDC 10A
 vgrajen polnilnik zunanje baterije: 13,8VDC 10A
 kontrolni panel: stanje omrežne napetosti, baterije in izhoda
 priključki na izhodu: 1x vtičnica shuko

šifra	izhodna moč	pakiranje
W13/17602	500W sinus	1 kos

MULTIMETER ANALOGNI NI-701



Multimeter analogni NI-701

SPLOŠNI PODATKI:

- *4 merilna območja: enosmerna napetost in tok, izmenična napetost, upornost.
- * 15 merilnih dosegov
- * notranja upornost 2 Kohm/V
- * za delovanje potrebuje eno samo baterijo AA 1,5V

MERILNI DOSEGI:

VAC: 10-50-250-500V
 VDC: 2,5-10-50-250-500V
 mADC: 0,5mA-10mA-250mA
 R: 1K -10K ohm
 delovna temperatura: 18°C do +25°C
 napajanje: 1 baterija AA 1,5V
 dimenzije: 60x100x35mm
 teža: 135gr
 ohišje: pvc
 Namenjen je za hobby in manj zahtevne meritve.
 V kompletu merilne veze, navodila in baterija.

šifra pak.
19/7000 1

Garancija 12 mesecev.

MULTIMETER DIGITALNI AUTORANGE NI-9210



Multimeter digitalni autorange NI-9210

SPLOŠNI PODATKI:

- *8 merilnih območij: enosmerna napetost in tok, izmenična napetost in tok, upornost, temperatura
- * za delovanje potrebuje 9V baterijo

MERILNI DOSEGI:

notranja upornost: 10MOhm
 VAC: 200-600V
 VDC: 200mV-600V
 A AC: 200µA-10A
 A DC: 200µA-10A
 R: 200Ω-20MΩ
 TEMP.: -20°C do 1000°C
 delovna temperatura: od 0°C do +40°C
 dimenzije: 140x63x30mm
 teža: 112gr
 ohišje: pvc z gumi zaščito
 V kompletu merilne veze, temperaturna sonda, navodila in 9V baterija.

šifra pak.
19/9210 1

MULTIMETER DIGITALNI NI-2100



Multimeter digitalni NI 2100 3 1/2 digit

SPLOŠNI PODATKI:

- * 6 merilnih območij: enosmerna napetost in tok, izmenična napetost, upornost, preizkus diode in ojačanje tranzistorja,
- * 19 merilnih dosegov
- * za delovanje potrebuje eno 9V baterijo

MERILNI DOSEGI:

notranja upornost: 1MOhm
 VAC: 200-600V
 VDC: 200mV-2-20-200-600V
 A DC: 20µA-200µA-2mA-20mA-200mA-10A
 R: 200Ω-2K-20K-200K-2MΩ
 Meritev diode: 3VDC
 delovna temperatura: od 0°C do +40°C
 dimenzije: 69x138x31mm
 teža: 170gr
 ohišje: pvc z gumi zaščito
 V kompletu merilne veze, navodila in 9V baterija.

šifra pak.
19/7800 1

Garancija 12 mesecev.

MULTIMETER DIGITALNI AUTORANGE NI-8400



Multimeter digitalni autorange NI-8400

SPLOŠNI PODATKI:

- *10 merilnih območij: enosmerna napetost in tok, izmenična napetost in tok, upornost, temperatura, kapacitivnost, test diode, frekvenca, brezkontaktna detekcija napetosti
- * za delovanje potrebuje 4 baterije AA

MERILNI DOSEGI:

notranja upornost: 10MOhm
 VAC: 6-1000V
 VDC: 600m-1000V
 A AC: 6mA-10A
 A DC: 6mA-10A
 R: 600-60MΩ
 KAPACITETA: 6nF-200µF
 TEMP.: -20°C do 1000°C
 FREKVENCA: 10Hz-10MHz
 DIODA: 0-3VDC
 delovna temperatura: od 0°C do +40°C
 dimenzije: 158x78x39mm
 teža: 260gr
 ohišje: pvc z gumi zaščito
 V kompletu merilne veze, temperaturna sonda, navodila in 4 baterije AA.

šifra pak.
19/11250 1

VOLTMETER LED 4,5-30VDC



šifra pak.
I9/2050 1

Voltmeter LED za enosmerno napetost za na panel

merilno območje: 4,5V - 30VDC
natančnost: ±0,1V
notranja upornost: >100KΩ

ne potrebuje zunanje napajanja – se napaja preko merjene napetosti 4,5-30VDC

barva LED prikazovalnika: rdeča
zunanje dimenzije: 48x29x22mm

VOLTMETER LCD



šifra območje pak.
I9/2051 200m 1
I9/2052 20V 1

Voltmeter LCD za enosmer-no napetost za na panel

Merilno območje: 200mV, 20V ali 200VDC
maksim. prikazovanje: 1999
Z ustreznimi dodanimi upori je možno spremeniti merilne dosege in vejico.
notranja upornost: >100MΩ
modro osvetljen zaslon
zunanje napajanje: 9VDC
natančnost: ± 0,5%
zunanje dimenzije: 80x42x23mm
izrez panel: 75x40mm

VOLTMETER LED 6-33VDC



šifra pak.
I9/2070 1

Voltmeter LED za enosmer-no napetost za na panel

merilno območje: 6V - 33VDC
notranja upornost: >100KΩ
ne potrebuje zunanje napajanja – se napaja preko merjene napetosti 4,5-30VDC

barva LED prikazovalnika: modra
zunanje dimenzije: 62x45mm

VEZE ZA MULTIMETER



šifra pak.
I4/3673 1

Veze za merilni instrument

izpolnjujejo normo IEC1010
črna in rdeča veza
dolžina: 70cm
vтикаč banana kotni fi 4mm

VEZE ZA MULTIMETER



šifra pak.
I4/3700 1

Veze za merilni instrument

izpolnjujejo normo IEC CAT.III
dolžina: 70cm
vтикаč banana kotni fi 4mm

VEZE ZA MULTIMETER



šifra pak.
I4/3800 1

Veze za merilni instrument - podaljšek

izpolnjujejo normo IEC CAT.III
dolžina: 1,2m
vтикаč/vtičnica banana fi 4mm

TIPALA ZA MULTIMETER



šifra pak. barva
I4/3684 1 rdeča
I4/3686 1 črna

Tipala za multimeter

kontakti v obliki klešč
vтиčnica banana fi 4mm
ohišje: PVC / vinil
nosilnost: 6A 1000V
upornost kontaktov: <50mΩ

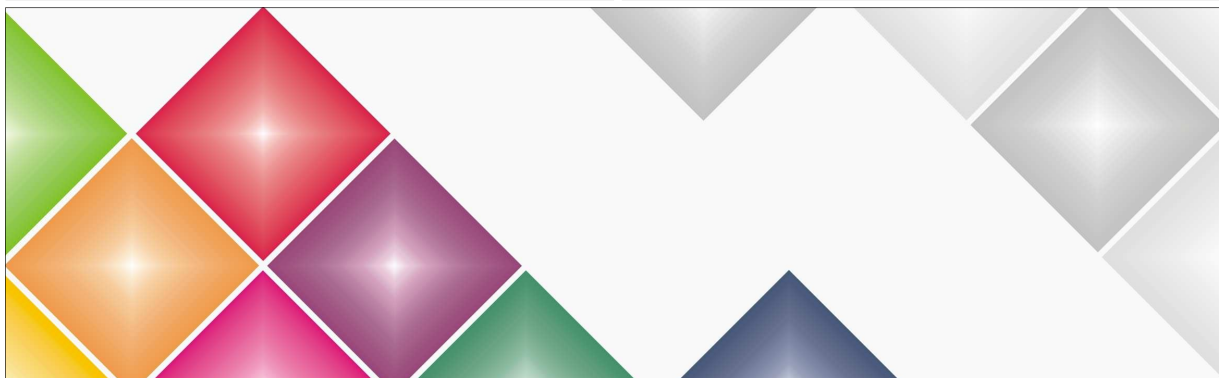
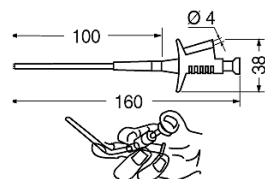

VOLTMETER ZA IZMENIČNO NAPETOST



Voltmeter za izmenično napetost za na panel
klasa: 2,5
material: plexi odporen na udarce
zunanje dimenzije: 51x51mm

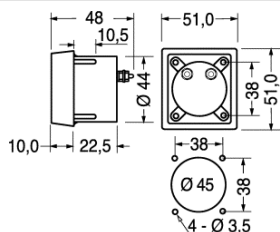

šifra	doseg	pak.
19/530	300VAC	1

AMPERMETER ZA IZMENIČNI TOK

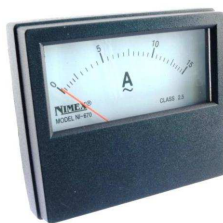

Ampermeter za izmenični tok za na panel
klasa: 2,5
material: plexi odporen na udarce
zunanje dimenzije: 70x60mm

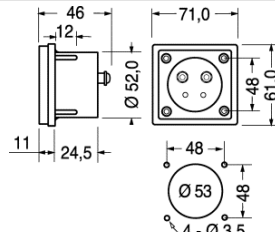

šifra	doseg	pak.
19/1000	0 : 5A~	1
19/1010	0 : 10A~	1
19/1020	0 : 15A~	1
19/1040	0 : 50A~	1

VOLTMETER ZA ENOSMerno NAPETOST



Voltmeter za enosmerno napetost za na panel
klasa: 2,5
material: plexi odporen na udarce
zunanje dimenzije: 45x45mm

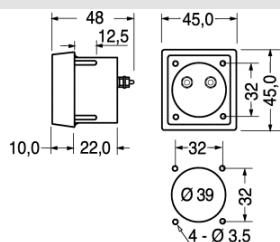

šifra	doseg	pak.
19/710	30VDC	1
19/720	60VDC	1

VOLTMETER ZA IZMENIČNO NAPETOST

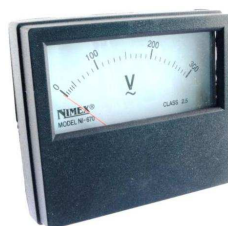

Voltmeter za izmenično napetost za na panel
klasa: 2,5
material: plexi odporen na udarce
zunanje dimenzije: 70x60mm

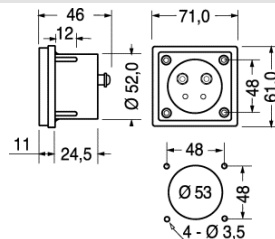

šifra	doseg	pak.
19/1240	0 : 300V~	1
19/1250	0 : 500V~	1

AMPERMETER ZA ENOSMERNI TOK



Ampermeter za enosmerni tok za na panel
klasa: 2,5
material: plexi odporen na udarce
zunanje dimenzije: 45x45mm

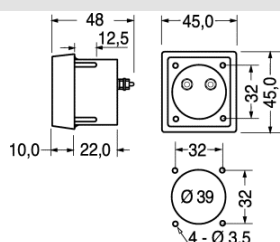

šifra	doseg	pak.
19/770	5ADC	1

VOLTMETER ZA ENOSMerno NAPETOST



Voltmeter za enosmerno napetost za na panel
klasa: 2
material: plexi odporen na udarce
zunanje dimenzije: 70x60mm

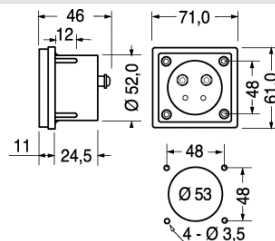

šifra	doseg	pak.
19/1410	0 : 15V=	1
19/1420	0 : 30V=	1
19/1430	0 : 50V=	1

VOLTMETER ZA IZMENIČNO NAPETOST



Voltmeter za izmenično napetost za na panel
klasa: 1,5
zunanje dimenzije: 72x72mm
izrez panel: 68x68mm
material: plexi odporen na udarce

šifra	doseg	pak.
19/17380	300VAC	1

AMPERMETER ZA ENOSMERNI TOK

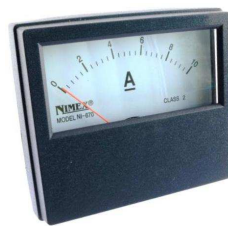

Ampermeter za enosmerni tok za na panel
klasa: 2
material: plexi odporen na udarce
zunanje dimenzije: 70x60mm

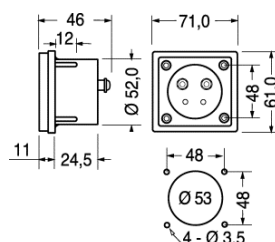

šifra	doseg	pak.
19/1610	0 : 5A=	1
19/1620	0 : 10A=	1
19/1630	0 : 15A=	1

ŽARNICA BAJONET P13,5S

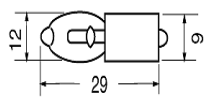

Žarnica bajonet P13,5S
za baterijske svetilke

okov: P13,5S

Primerna kot zamenjava za
prenosne baterijske svetilke.

Kripton žarnica ima 70% več
svetilnosti od klasične žarnice

šifra	V	A	pakirano kos	opomba
Ž4/7880	2,4V	0,7A	10	kripton
Ž4/7890B	3,6V	0,5A	10	
Ž4/7891	3,6V	0,5A	10	
Ž4/7892	4,8V	0,5A	10	
Ž4/7893	6V	0,5A	10	
Ž4/7894	7,2V	0,5A	10	

ŽARNICA KROGLA E10



Žarnica kroglja E10

okov: E10

Primerna kot zamenjava za
prenosne baterijske svetilke
in signalne žarnice.

šifra	V	A	pak. kos	opomba
Ž4/8037A	2,5V	0,2A	10	
Ž4/8037B	3,5V	0,2A	10	
Ž4/8039	4,8V	0,3A	10	
Ž4/8040	6,3V	0,15A	10	signalna 1W
Ž4/8041	12V	0,25A	10	
Ž4/8045	6V	0,5A	10	utripajoča !
Ž4/8055	6V	0,5A	10	za kolesa
Ž4/8056A	24V	0,125A	10	3W
Ž4/8056B	24V	0,08A	10	signalna 2W

ŽARNICA Z LEČO E10

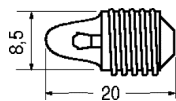

Žarnica E10 z lečo

okov: E10

Primerna kot zamenjava za
prenosne baterijske svetilke.

šifra	V	A	pakirano kos
Ž4/8026	1,1V	0,2A	10
Ž4/8026A	1,2V	0,22A	10
Ž4/8026B	2,2V	0,2A	10
Ž4/8028A	3,8V	0,2A	10

TLIVKA 220VAC



Tlivka 220VAC E10

okov: E10

šifra	V	pakirano kos
Ž4/8030	220VAC	10

UNO elektronika d.o.o.

www.unoelektronika.si
info@unoelektronika.si

ŽARNICA E10 ZA MAKITO



Žarnica za MAKITO

okov: E10

dimenzije: 10x28mm

šifra	V	W	pakirano kos	življenska doba cca
Ž4/8042	12V	3W	5	1000 h

SIGNALNA ŽARNICA T1 1/2

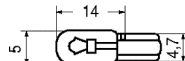

Signalna žarnica T1 1/2

okov: T1 1/2

Primerna kot signalna žarnica.

šifra	V	A	pakirano kos	življenska doba cca
Ž4/7852	12V	100mA	10	1000 h
Ž4/7854	24V	40mA	10	1000 h

ŽARNICA Ba9s



Žarnica z nitko

okov: Ba9s

dimenzije: 10x28mm

šifra	V	moč	pakirano kos
ŽBA912	12V	2W	10
ŽBA924	24V	2W	10
ŽBA9220	230V	3W	10

SIGNALNA ŽARNICA T5,5

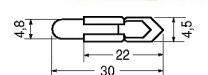

Signalna žarnica

okov: T5,5

šifra	V	A	pakirano kos	življenska doba cca
Ž4/7932	12V	20mA	10	2000 h
Ž4/7934	24V	50mA	10	2000 h
Ž4/7938	60V	20mA	10	2000 h

ŽARNICA HALOGEN E10



Žarnica halogen E10

okov: E10

šifra	V	A	pakirano kos	življenska doba cca
Ž4/7869A	4V	0,85A	1	10 h

ŽARNICA ZA V TIPKE



Žarnica za v tipke fi 6mm

Primerna kot signala žarnica
ob tipki za zvonec,
domofonih,.....

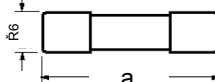

šifra	V	dimenzije a	pakirano kos
ŽS104	230V	6x28mm	1
ŽS105	12V	6x31mm	1

ŽARNICA BA15d



Žarnica z nitko za svetlobni semafor

okov: BA15d

šifra	V	W	slika	pak.
Ž59010	24V	5W	A	10
Ž59015	24V	10W	B	5
Ž607	230V	15W	B	1

SVETILKA LED BA9s



Signalni svetilni element z LED diodo

okov: BA9s

šifra	V	barva led	pakirano kos
ŽBA9012LED/B	12V AC/DC	BELA	1
ŽBA9024LED/B	24V AC/DC	BELA	1
ŽBA9024LED/RD	24V AC/DC	RDEČA	1
ŽBA9024LED/ZE	24V AC/DC	ZELENA	1
ŽBA9220LED/B	230V AC	BELA	1
ŽBA9220LED/RD	230V AC	RDEČA	1
ŽBA9220LED/ZE	230V AC	ZELENA	1

LED DIODE Ø 3mm



LED diode 3mm v različnih barvah

napajanje: po tabeli
nominalni tok: 20mA
za nosilce led diod Ø 3mm
tipa Ž4/8154.

Za delovanje potrebuje zunanji upor! $R=(U-2) / 0,02$

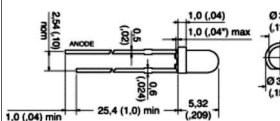

šifra	opomba	barva	V DC	mcd	pak
E19/4100		rdeča	2V	10	20
E19/4105		zelena	2,1V	10	20
E19/4110		rumena	2V	12	20
E19/4167	utripajoča	rdeča	3,5-14V	20	20

LED DIODE Ø 5mm



LED diode 5mm v različnih barvah

napajanje: po tabeli
nominalni tok: 20mA
za nosilce led diod Ø 5mm
tipa Ž4/8152.

Za delovanje potrebuje zunanji upor! $R=(U-2) / 0,02$

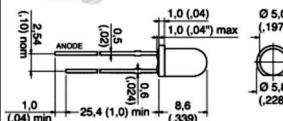

šifra	kot	barva	nap. DC	mcd	pak
E19/4200	60°	rdeča	2V	2,3	20
E19/4205	60°	zelena	2,1V	2,3	20
E19/4210	60°	rumena	2,1V	2,3	20
E19/4214	30°	modra	3,2V	4100	10
E19/4300	30°	rdeča	2,4V	5000	10
E19/4346	30°	bela	3,2V	1200	10
E19/4354	15°	bela	5V	23000	10

LED DIODA Ø 5mm UTRIPAJOČA



LED diode 5mm utripajoča

nominalni tok: 20mA
za nosilce led diod Ø 5mm
tipa Ž4/8152.

Za delovanje potrebuje zunanji upor! $R=(U-2) / 0,02$

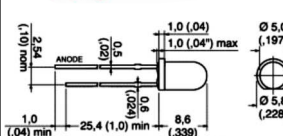

šifra	Ø	barva	nap. DC	mcd	pak
E19/4235	5mm	rdeča	4-14V	10	1

LED DIODE Ø 10mm



LED diode 10mm v različnih barvah

napajanje: po tabeli
nominalni tok: 20mA
za nosilce led diod Ø 10mm
tipa Ž4/8165.

Za delovanje potrebuje zunanji upor! $R=(U-2) / 0,02$

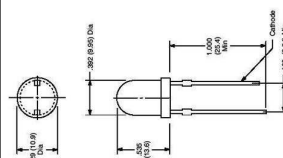

šifra	Ø	barva	napaja.	mcd	pak
E19/4542	10mm	rdeča	2,6V	270	1
E19/4543	10mm	zelena	3,2V	330	1
E19/4560	10mm	modra	3,4V	5000	1
E19/4610	10mm	rumena	2,6V	220	1



SIGNALNA LUČKA Z LED DIODO

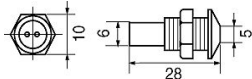

Signalna lučka z vgrajeno 5mm LED diodo za DC napetost v različnih barvah

nominalni tok: 20mA
2V LED diode za delovanje potrebujejo upor!
12 in 24V LED diode imajo že vgrajen upor!

šifra	napajanje VDC	barva	pak.
Ž4/8148R	2V	rdeča	10
Ž4/8148Z	2,1V	zelena	10
Ž4/8148RU	2,1V	rumena	10
Ž4/8148R-12V	9-12V	rdeča	10
Ž4/8148Z-12V	9-12V	zelena	10
Ž4/8148RU-12V	9-12V	rumena	10
Ž4/8148M-12V	9-12V	modra	10
Ž4/8148B-12V	9-12V	bela	10
Ž4/8148R-24V	15-24V	rdeča	10
Ž4/8148Z-24V	15-24V	zelena	10
Ž4/8148RU-24V	15-24V	rumena	10
Ž4/8148B-24V	15-24V	bela	10
Ž4/8148M-24V	15-24V	modra	10

SIGNALNA LUČKA Z LED DIODO



Signalna lučka z vgrajeno 5mm LED diodo v različnih barvah
nominalni tok: 20mA

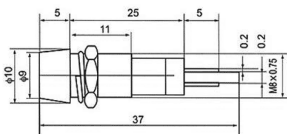

šifra	napajanje	barva	pak.
Ž4/8150R-12V	9-12V	rdeča	10
Ž4/8150Z-12V	9-12V	zelena	10
Ž4/8150RU-12V	9-12V	rumena	10
Ž4/8150R-24V	15-24V	rdeča	10
Ž4/8150Z-24V	15-24V	zelena	10
Ž4/8148RU-24V	15-24V	rumena	10

SIGNALNA LUČKA Z LED DIODO



Signalna lučka z vgrajeno 5mm LED diodo 230VAC

kontakti: faston 2,8mm

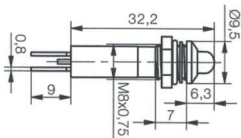

šifra	napajanje	barva	pak.
Ž4/8150R-230V	230VAC	rdeča	10
Ž4/8150Z-230V	230VAC	zelena	10

SIGNALNA LUČKA Z LED DIODO

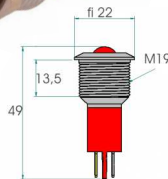

Signalna lučka Ø22mm, z vgrajeno 10mm LED diodo v različnih barvah

delovna napetost:
24VAC (8mA)
24VDC (16mA)

priključek: faston 2,8mm

šifra	napajanje	barva	pak.
Ž4/8151R-24V	24V AC/DC	rdeča	1
Ž4/8151Z-24V	24V AC/DC	zelena	1
Ž4/8151RU-24V	24V AC/DC	rumena	1

SIGNALNA SVETILKA ZA NA PANEL



Signalna svetilka za na panel z LED diodami

Število vgrajenih LED diod (od 8 do 15) je različno glede na barvo, tako da je zagotovljena enaka svetilnost pri vseh barvah. Popolnoma neobčutljiva na tresljaje in udarce!

Ø navoja: 22mm, dimenzije: 22x34mm

Ohišje iz poliamida, leča iz polikarbonata

zaščita: IP65

kontakti na vijak

napajanje: AC/DC

življenska doba: >50.000 ur!

delovna temperatura: od -25 do +55°C

svetloba: enakomerno porazdeljena po celotni površini leče

svetilnost primerljiva s 4W žarnico (z nitko)

šifra	barva	napetost	tok	pak.
ŽSL12V-R	rdeča	12V AC/DC	80mA	10
ŽSL12V-Z	zelena	12V AC/DC	20mA	10
ŽSL24V-R	rdeča	24V AC/DC	80mA	10
ŽSL24V-Z	zelena	24V AC/DC	20mA	10
ŽSL230V-R	rdeča	230V AC	20mA	10
ŽSL230V-Z	zelena	230V AC	20mA	10

SIGNALNA LUČKA



Signalna lučka s kablom

napetost: 230VAC
tlivka
dolžina kablov: 25cm
pritrnitev: s kontra matico
premer izvrtine panel: Ø6mm

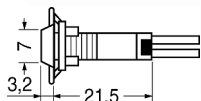

šifra	V AC	barva	pakiranje
Ž4/8220	230V	rdeča	10
Ž4/8221	230V	zelena	10

SIGNALNA LUČKA



Signalna lučka z matico, brez kabla

napetost: 230VAC
tlivka
kontakti: faston 6,3mm
pritrnitev: z matico
premer izvrtine panel: Ø9,5mm

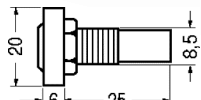

šifra	V AC	barva	pakiranje
ŽS2233	230V	rdeča	10

SIGNALNA LUČKA



Signalna lučka z matico, brez kabla

kontakti: faston 6,3mm
pritrnitev: z matico
izvrtina panel: Ø10mm

šifra	V AC	barva	pakiranje
Ž4/8106	12V	rdeča	10
Ž4/8107	230V	rdeča	10

SIGNALNA ŽARNICA VGRADNA



Signalna žarnica vgradna s kablom

napetost: 230VAC
tlivka
dolžina kablov: 25cm
pritrnitev: na pritisk
izvrtina panel: Ø10mm

šifra	V AC	barva	pakiranje
ŽS212	230V	rdeča	10
ŽS212Z	230V	zelena	10

OKOV ZA ŽARNICO E10

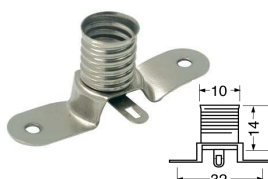

Okov za žarnico E10

okov: E10
za napetost: do 24V
ohišje: kovinsko
kontakti: na spajkanje
okov pritrldimo z vijaki Ø3mm

šifra	pakiranje
Ž4/8121	10

SIGNALNA LUČKA Z LED DIODO



Signalna LED lučka Ø10mm v različnih barvah



napetost: 12VAC/DC
prikluček: kabel dolžine 20cm
premer izvrtine panel: Ø10mm



šifra	napajanje	barva	pak.
Ž4/81061OR-12V	12V AC/DC	oranžna	1
Ž4/81061PL-12V	12V AC/DC	modra	1
Ž4/81061RD-12V	12V AC/DC	rdeča	1
Ž4/81061ZE-12V	12V AC/DC	zelena	1

NOSILEC LED DIODE Ø 3mm



Nosilec led diode 3mm kovinski -kromiran

za led diode fi 3mm.
ohišje: kovinsko - kromirano
izvrtina panel: Ø6mm
za led diode serije E19/4100

šifra	pakiranje
Ž4/8154	1

NOSILEC LED DIODE Ø 5mm



Nosilec led diode 5mm z mestom za upor

za led diode fi 5mm in upore do 1/4W
ohišje: kovinsko - kromirano
izvrtina panel: Ø8mm
za led diode serije E19/4200

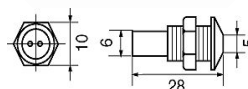

šifra	pakiranje
Ž4/8152	1

NOSILEC SIGNALNE ŽARNICE E10



Nosilci signalne žarnice z okovom E10

okov: E10
kontakti: na spajkanje
pritrnitev: z matico
izvrtina panel: Ø16mm

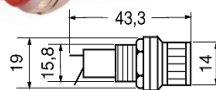

šifra	barva	pakirano kos	opomba
Ž4/8110	rdeča	10	brez žarnice
Ž4/8112	zelena	10	brez žarnice
Ž4/8114	prozorna	10	brez žarnice

OKOV ZA ŽARNICO E10



Okov za žarnico E10 na plastičnem podstavku

okov: E10
za napetost: do 24V
kontakti: na vijak M3
ohišje: PVC

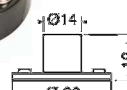

šifra	pakirano kos
Ž4/8126	10

**POVEZOVALNA VRVICA
ISO STANDARD**

Vtikač ISO standard za avtomobile VW, OPEL, AUDI, FIAT, LANCIA, ALFA, SEAT, ROVER,..... in druge.
vezava: napajanje + 4 zvočniki



šifra pakiranje
V57039SDF 1

Vtičnici ISO standard za avtomobile VW, OPEL, AUDI, FIAT, LANCIA, ALFA, SEAT, ROVER,..... in druge
vezava: napajanje + 4 zvočniki Pakirano v paru.



šifra pakiranje
V59113/114 1

Povezovalna vrstica ISO za avtoradio PIONEER, DEH, KEH
vezava: napajanje + 4 zvočniki, 16 žil



šifra pakiranje
V57ZRS43 1

Povezovalna vrstica ISO za avtoradio SONY CDX, MDX, RDS, XT,..
vezava: napajanje + 4 zvočniki, 16 žil

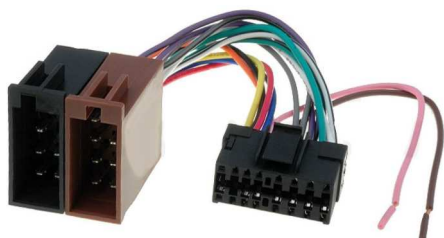

šifra pakiranje
V57ZRS58 1

**ANTENSKI ADAPTER
BOSCH NA KABLU**

Avto antenski adapter, med vtičakem BOSCH in obično antensko vtičnico, na kablu



šifra pakiranje
V57089 1

ANTENSKI ADAPTER BOSCH

Avto antenski adapter med vtičnico BOSCH in običnim avto antenskim vtičakem



šifra pakiranje
V57091 1

ANTENSKI AVTO KONEKTORJI

Vtikač za avtoanteno
kontakti: na spajkanje



šifra pakiranje
C8/2300 1

Vtičnica za avtoanteno
kontakti: na spajkanje



šifra pakiranje
C8/2305 1



Po naročilu dobavljivi tudi drugi povezovalni kabli in konektorji, ki niso prisotni v tem katalogu!!

VTIKAČ ZA AVTOVŽIGALNIK



Vtikač za avtovžigalnik
tok: 20A 36VDC
ohišje: makrolon
kontakti: na spajkanje

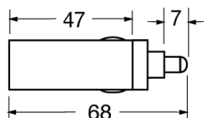

šifra pakiranje
C8/1505 10

VTIČNICA ZA AVTOVŽIGALNIK



Vtičnica za avtovžigalnik
tok: 20A 36VDC
ohišje: makrolon
kontakti: na spajkanje

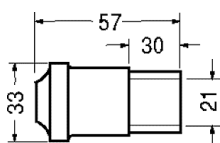

šifra pakiranje
C8/1510 10

**VTIČNICA ZA AVTOVŽIGALNIK
VGRADNA**



Vtičnica za avtovžigalnik
vgradna s PVC pokrovom
in kablom

tok: 10A 36VDC maks.
material: kovina in PVC
priključni kabli L=30cm

šifra pakiranje
C8/1515 1

**NAPAJALNIK ZA AVTOVŽIGALNIK
2x USB**



Napajalnik za avtovžigalnik
2x USB A

vhodna napetost: 12 do
24VDC
USB izhod: 2x 2,1A 5VDC

šifra pakiranje
W8/1620 1

VTIČNICA ZA AVTOPRIKOLICO



Vtičnica za avtoprikolico
7 polna
z tesnilom
zaščiti protiprašni pokrovček
panelna vgradnja
kontakti na vijak
standard ISO 1724

šifra pakiranje
C8/1540 1

VTIKAČ ZA AVTOPRIKOLICO



Vtikač za avtoprikolico
7 polni
za na kabel
kontakti na vijak
maks. premer kabla: 10mm
standard ISO 1724

šifra pakiranje
C8/1550 1

**VTIČNICA ZA AVTOVŽIGALNIK
VGRADNA**



Vtičnica za avtovžigalnik
vgradna +2x USB A vtičnice
s PVC pokrovom

tok: 10A 36V maks.
USB izhod: 2x 2,1A 5VDC
material: kovina in PVC

šifra pakiranje
W8/1518 1

**VTIČNICA 2x USB
VGRADNA**



Vgradna vtičnica 2x USB A
s PVC pokrovom

vhodna napetost: 12 do
24VDC
USB izhod: 2x 2,1A 5VDC
material: kovina in PVC
vgradnja: snap in

šifra pakiranje
W8/1610 1

**KROKODIL IZOLIRAN IEC1010
10A 600V L=49mm**



Krokodil popolnoma izoliran po standardu IEC1010.
Maks. tok: 10A 600V
Material: polyamid L=49mm
Za veze fi 2mm šifra I4/3673

šifra	pak.	barva
C4/3633	1	rdeča
C4/3635	1	črna

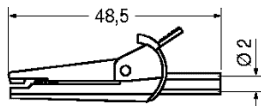

**KROKODIL
L=60mm**



Krokodil L=60mm
Material izolacije: PVC
Za veze ali banane fi 4mm

šifra	pak.	barva
C4/3624	10	rdeča
C4/3626	10	črna
C4/3624B	10	golo

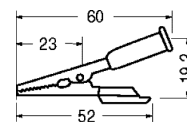

**KROKODIL IZOLIRAN IEC1010
20A 1000V L=90mm**



Krokodil popolnoma izoliran po standardu IEC1010
Maks. tok: 20A 1000V
Material: polyamid L=90mm
Za veze ali banane fi 4mm

šifra	pak.	barva
C4/3621	1	rdeča
C4/3623	1	črna

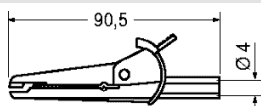

**KROKODIL 40A
L=80mm**



Krokodil 40A L=80mm
Maks. tok: 40A 12-24VDC
Priključitev kabla s spajkanjem ali z vijakom
Za kable do 6mm²

šifra	pak.	barva
C4/3660	10	rdeča
C4/3662	10	črna

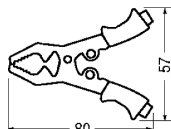

**KROKODIL IZOLIRAN
L=27mm**



Krokodil izoliran L=27mm
Material: vinil
Za kable do 0,75mm²
Priključitev kabla s spajkanjem

šifra	pak.	barva
C4/3644	10	rdeča
C4/3646	10	črna

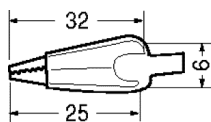

**KROKODIL 80A
L=125mm**



Krokodil 80A L=125mm
Maks. tok: 80A 12-24VDC
Priključitev kabla s spajkanjem ali z vijakom.
Za kable do 16mm²

šifra	pak.	barva
C4/3670	10	rdeča
C4/3672	10	črna

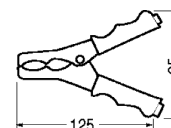

**KROKODIL IZOLIRAN
L=42mm**



Krokodil izoliran L=42mm
Material: vinil
Za kable do 1,5mm²
Priključitev kabla s spajkanjem

šifra	pak.	barva
C4/3648	10	rdeča
C4/3650	10	črna

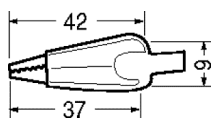

**KROKODIL 120A
L=180mm**



Krokodil 120A L=185mm
Maks. tok: 120A 12-24VDC
Priključitev kabla s spajkanjem ali z vijakom
Za kable do 25mm²

šifra	pak.	barva
C4/3675A	2	rdeča
C4/3675B	2	črna

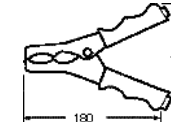

**KROKODIL IZOLIRAN
L=52mm**



Krokodil izoliran L=52mm
Material: bakelit
Za veze ali banane fi 4mm

šifra	pak.	barva
C4/3652	10	rdeča
C4/3654	10	črna

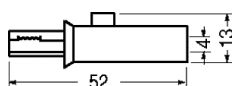

SET KROKODILOV Z VRVICO



Set krokodilov z vrstico (10 kosov)
Premer kabla: 0,15mm

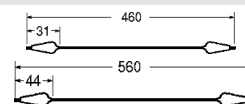

šifra	pak.	barva	dolžina
I4/3637	1	10 barv	460mm
I4/3638	1	10 barv	560mm

VAROVALKA 5x20mm HITRA "F"

Varovalka cevna 5x20mm hitra (FAST)
material: steklo kontakti: niklana medenina
delovna napetost: 250VAC
za nosilce varovalk C4/10530, C4/10500, M504,...
pakirano po 10 kosov!

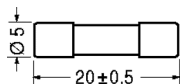

šifra	tok	šifra	tok
VM0.05	50mA F	VM1.6	1,6A F
VM0.063	63mA F	VM2	2A F
VM0.08	80mA F	VM2.5	2,5A F
VM0.1	100mA F	VM3.15	3,15A F
VM0.125	125mA F	VM4	4A F
VM0.2	200mA F	VM5	5A F
VM0.25	250mA F	VM6.3	6,3A F
VM0.315	315mA F	VM8	8A F
VM0.4	400mA F	VM10	10A F
VM0.5	500mA F	VM12	12,5A F
VM0.63	630mA F	VM16	16A F
VM0.8	800mA F	VM20	20A F
VM1	1A F	VM25	25A F
VM1.25	1,25A F		

VAROVALKA 5x20mm POČASNA "T" KERAMIČNA

Varovalka cevna 5x20mm počasna "T" keramična
material: keramika kontakti: niklana medenina
delovna napetost: 250VAC
za nosilce varovalk C4/10530, C4/10500, M504.
pakirano po 10 kosov!



šifra	tok	šifra	tok
VMT0.25-UL	0,25A T	VMT4-UL	4A T
VMT0.4-UL	0,4A T	VMT5-UL	5A T
VMT2-UL	2A T	VMT10-UL	10A T
VMT3.15-UL	3,15A T	VMT16-UL	16A T

VAROVALKA 5x20mm POČASNA "T"

Varovalka cevna 5x20mm počasna "T"
material: steklo kontakti: niklana medenina
delovna napetost: 250VAC
za nosilce varovalk C4/10530, C4/10500, M504.
pakirano po 10 kosov!

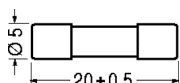

šifra	tok	šifra	tok
VMT0.05	50mA T	VMT1.6	1,6A T
VMT0.08	80mA T	VMT2	2A T
VMT0.1	0,1A T	VMT2.5	2,5A T
VMT0.16	0,16A T	VMT3.15	3,15A T
VMT0.2	0,2A T	VMT4	4A T
VMT0.25	0,25A T	VMT5	5A T
VMT0.315	0,315A T	VMT6.3A	6,3A T
VMT0.4	0,4A T	VMT8	8A T
VMT0.5	0,5A T	VMT10	10A T
VMT0.63	0,63A T	VMT12	12A T
VMT0.8	0,8A T	VMT16	16A T
VMT1	1A T	VMT20	20A T
VMT1.25	1,25A T		

VAROVALKA 6,3x32mm HITRA "F"

Varovalka cevna 6,3x32mm hitra »F« (FAST)
material: steklo kontakti: niklana medenina
delovna napetost: 250VAC
za nosilce varovalk C4/10540, C4/10558.
pakirano po 10 kosov!

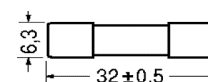

šifra	tok	šifra	tok
VV0.25	250mA F	VV5	5A F
VV0.5	0,5A F	VV6.3	6,3A F
VV1	1A F	VV8	8A F
VV1.25	1,25A F	VV10	10A F
VV1.6	1,6A F	VV12	12,5A F
VV2	2A F	VV16	16A F
VV2.5	2,5A F	VV20	20A F
VV3.15	3,15A F	VV25	25A F
VV4	4A F		

VAROVALKA 6,3x32mm POČASNA

Varovalka cevna 6,3x32mm počasna "T" (TIME DELAY)
material: steklo, pesek kontakti: niklana medenina
delovna napetost: 250VAC
za nosilce varovalk C4/10540, C4/10558.
pakirano po 10 kosov!

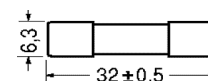

šifra	tok	šifra	tok
VVT0.4	0,4A T	VVT6.3	6,3A T
VVT0.5	0,5A T	VVT8	8A T
VVT1	1A T	VVT10	10A T
VVT2	2A T	VVT16	16A T
VVT2.5	2,5A T	VVT20	20A T
VVT4	4A T		

VAROVALKA ZA NA TISKANO VEZJE

Varovalka za na tiskano vezje
delovna napetost: 250VAC
pakirano po 10 kosov!

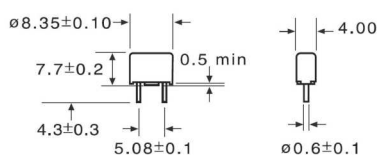

šifra	tok
VST4	4A
VAT5	5A



VAROVALKA NOŽASTA OZKA

Varovalka nožasta ozka
material: PVC
kontakti: niklana medenina
delovna napetost: 24VDC
pakirano po 10 kosov!



šifra	tok	šifra	tok
VAM02	2A	VAM15	15A
VAM03	3A	VAM20	20A
VAM04	4A	VAM25	25A
VAM05	5A	VAM30	30A
VAM07.5	7,5A	VAM40	40A
VAM10	10A		

VAROVALKA NOŽASTA ZA AVTO

Varovalka nožasta za avto 19mm
material: PVC kontakti: niklana medenina
delovna napetost: 24VDC
za nosilce varovalk V517, V518
pakirano po 10 kosov!

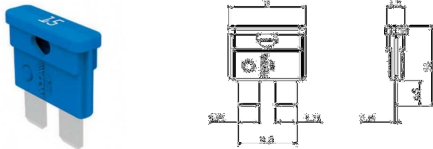

šifra	tok	šifra	tok
VA01	1A	VA10	10A
VA02	2A	VA15	15A
VA03	3A	VA20	20A
VA04	4A	VA25	25A
VA05	5A	VA30	30A
VA07.5	7,5A		

VAROVALKA NOŽASTA ŠIROKA

Varovalka nožasta za avto 29mm MAXIVAL
material: PVC kontakti: niklana medenina
delovna napetost: 24VDC
za nosilce varovalk V920
pakirano po 10 kosov!

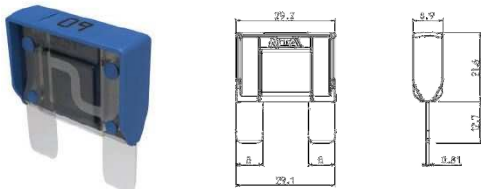

šifra	tok
VAX30	30A
VAX50	50A

VAROVALKA KERAMIČNA 10x38mm

Varovalka keramična 10,3x38mm gG
material: keramika kontakti: niklana medenina
delovna napetost: 500VAC
pakirano po 5 kosov!



šifra	tok	šifra	tok
VG02	2A	VG10	10A
VG04	4A	VG16	16A
VG06	6A	VG25	25A

VAROVALKA ZA FOTOVOLTAIKO

Varovalka keramična za fotovoltaiiko 10,3x38mm gPV
material: keramika kontakti: niklana medenina
delovna napetost: 1KVAC
pakirano po 5 kosov!



šifra	tok
VGPV10	10A
VGPV20	20A

VAROVALKA SOLAR/NAVTIKA

Varovalka za fotovoltaiiko in navtiko
material: PVC kontakti: niklana medenina
delovna napetost do: 32VDC



šifra	tok	šifra	tok
VS100	100A	VS200	200A
VS125	125A	VS225	225A
VS150	150A	VS250	250A
VS175	175A	VS500	500A

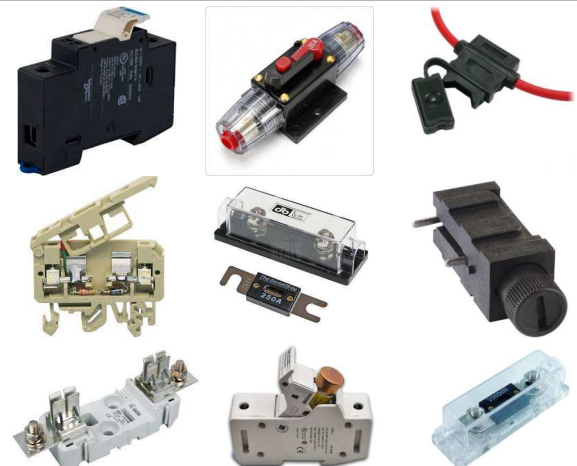

TERMIČNA VAROVALKA

Termična varovalka "cut off"
delovna napetost in tok: 250VAC 12A
kontakti: na spajkanje, za na tiskano vezje
pakirano po 10 kosov!



šifra	temperatura izklopa	šifra	temperatura izklopa
VT104	104°C	VT169	169°C
VT110	100°C	VT192	192°C
VT117	117°C	VT216	216°C
VT128	128°C	VT229	229°C
VT142	142°C	VT240	240°C
VT152	152°C		

VAROVALKA TERMIČNA

Varovalka termična, avtomatsko prekinjanje, za na panel
kontakti: faston 6,3mm
delovna napetost: 48VDC 240VAC

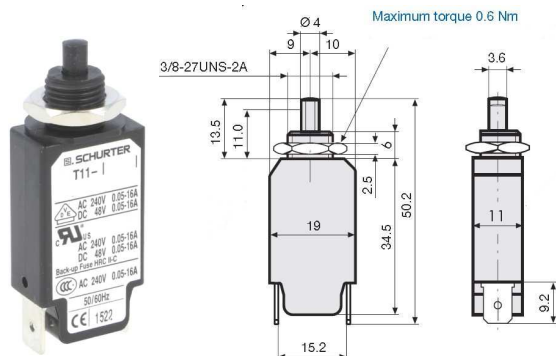

šifra	tok	pak.
VTA01	1A	1
VTA01,5	1,5A	1
VTA02	2A	1
VTA04	4A	1
VTA05	5A	1

VAROVALKA TERMIČNA

Varovalka termična, avtomatsko prekinjanje, za na panel
kontakti: faston 6,3mm
delovna napetost: 50VDC 250VAC

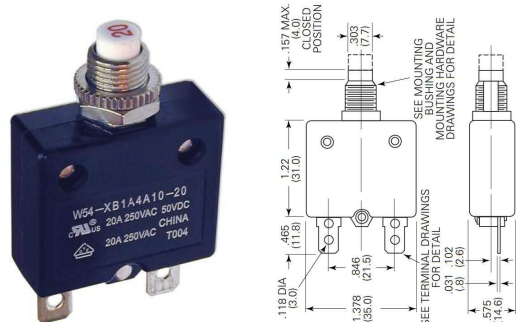

šifra	tok	pak.
VTAP10	10A	1
VTAP20	20A	1
VTAP30	30A	1

AVTOMATSKI ODKLOPNIK

Avtomatski termični odklopnik - stikalo z lučko 230VAC
za vkapljanje in varovanje enosmernih ali izmeničnih tokokrogov, npr. na plovilih. Ima vgrajeno tlivko 230VAC. rdeča tasta.

delovna napetost: do 50 VDC ali 250VAC 50/60Hz
čas resetiranja: 6s.
priklop: faston 6,3mm

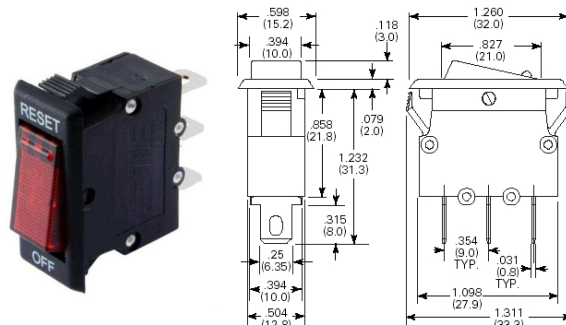

šifra	prekinitveni tok	tlivka	pakirano
VOA05A	5 A	rdeča 230VAC	1 kos
VOA10A	10 A	rdeča 230VAC	1 kos
VOA15A	15 A	rdeča 230VAC	1 kos
VOA20A	20 A	rdeča 230VAC	1 kos



šifra	prekinitveni tok	tlivka	pakirano
VOB10A	10 A	črna tasta	1 kos
VOB20A	20 A	črna tasta	1 kos

NOSILEC VAROVALK 5x20mm

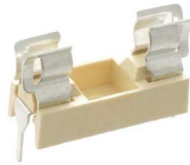

Nosilec steklenih varovalk
5x20mm za na tiskano vezje
maks. tok: 10A 250VAC

Šifra pak.
C4/10500 10

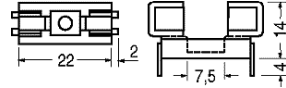

NOSILEC VAROVALK 5x20mm



Nosilec steklenih varovalk
5x20mm za na panel
maks. tok: 10A 250VAC UL

Šifra pak.
C4/10527 10

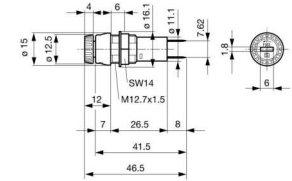

NOSILEC VAROVALK 5x20mm



Nosilec steklenih varovalk
5x20mm za na kabel
maks. tok: 16A 48VDC

Šifra pak.
C4/10460 10

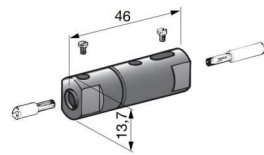

NOSILEC VAROVALK 5x20mm



Nosilec steklenih varovalk
5x20mm za na panel
maks. tok: 10A 250VAC UL

Šifra pak.
C4/10528 10

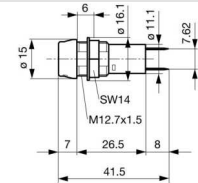

NOSILEC VAROVALK 5x20mm



Nosilec steklenih varovalk
5x20mm za kablu
maks. tok: 15A 250VAC
15A 32VDC

Šifra pak.
C4/10461 10

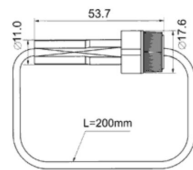

NOSILEC VAROVALK 5x20mm



Nosilec steklenih varovalk
5x20mm za na panel
maks. tok: 10A 250VAC

Šifra pak.
C4/10532 10

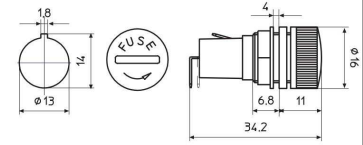

NOSILEC VAROVALK 5x20mm



Nosilec steklenih varovalk
5x20mm za na panel
maks. tok: 10A 250VAC

Šifra pak.
C4/10530 10

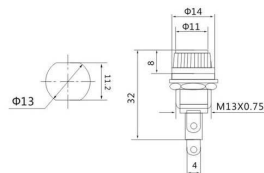

NOSILEC VAROVALK 6,3x32mm



Nosilec steklenih varovalk
6,3x32mm za na panel
maks. tok: 10A 250VAC

Šifra pak.
C4/10540 10

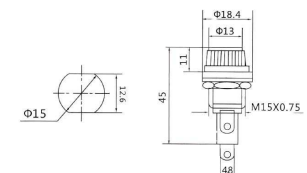

NOSILEC VAROVALK 5x20mm



Nosilec steklenih varovalk
5x20mm za na panel
maks. tok: 10A 250VAC UL

Šifra pak.
C4/10526 10

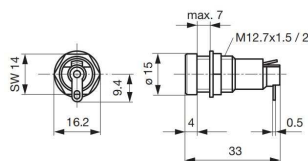

NOSILEC VAROVALK 6,3x32mm



Nosilec steklenih varovalk
6,3x32mm na kablu
maks. tok: 10A 48VDC

Šifra pak.
C4/10558 10

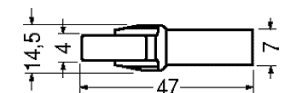

NOSILEC NOŽASTIH VAROVALK



**Nosilec nožastih varovalk
19mm**

ohišje: ABS s pokrovčkom
kontakti: faston 6,3mm
maks. tok: 30A 36VDC
možnost sestavljanja več
nosilcev vzporedno

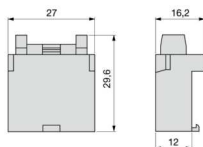

šifra
V517

pak.
1

**PRITRDILKA NOSILCA NOŽASTIH
VAROVALK**



**Pritrdilka nosilca nožastih
varovalk UNIVAL 19mm**

Za pritrjevanje nosilca
varovalk šifra: V517 na panel

šifra
V517P

pak.
10

NOSILEC NOŽASTIH VAROVALK



**Nosilec nožastih varovalk
UNIVAL 19mm na kablu**

ohišje: guma s pokrovčkom
maks. tok: 30A 32VDC
dolžina kabla: 2x 130mm

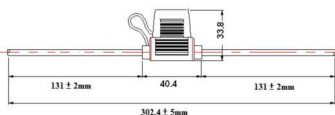

šifra
V518

pak.
1

NOSILEC NOŽASTIH VAROVALK



**Nosilec nožastih varovalk
MAXIVAL 29mm na kablu**

ohišje: guma s pokrovčkom
maks. tok: 60A 32VDC
dolžina kabla: 2x 130mm

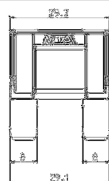

šifra
V519

pak.
1

UNO elektronika d.o.o.
Dolenja vas 1b, 6224 Senožeče

05 76 56 140
mail: info@unoelektronika.si
www.unoelektronika.si

FASTON ŽENSKI



Faston ženski
material: medenina
kontakti: na krimpnanje
klešča za krimpnanje: O7/1849

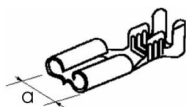

šifra	dimenzija a	za kable	material	pak.
CFA001	2,8x0,5mm	0,5-1mm ²	medenina	100
CFA001A	2,8x0,5mm	0,2-0,5mm ²	kositrnan	100
CFA002	4,8x0,5mm	1-2,5mm ²	medenina	100
CFA002A	4,8x0,5mm	0,5-1mm ²	kositrnan	100
CFA003D	6,3x0,8mm	0,3-0,8mm ²	kositrnan	100
CFA003G	6,3x0,8mm	1-1,25mm ²	kositrnan	100
CFA003	6,3x0,8mm	1-2,5mm ²	medenina	100
CFA003B	6,3x0,8mm	2,5-4mm ²	kositrnan	100
CFA003C	6,3x0,8mm	3-6mm ²	kositrnan	100

FASTON ŽENSKI ŠIROKI 9,5mm



Faston ženski široki 9,5mm
material: medenina
kontakti: na krimpnanje
klešča za krimpnanje: O7/1849

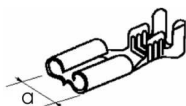

šifra	dimenzija a	za kable	material	pak.
CFA004	9,5x1,2mm	3-6mm ²	medenina	100

FASTON ŽENSKI KOTNI



Faston ženski 6,3mm kotni
material: medenina
kontakti: na krimpnanje

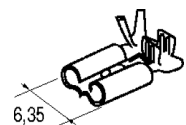

šifra	dimenzija	za kable	material	pak.
CFA005	6,3x0,8mm	1-2,5mm ²	kositrnan	100



Faston ženski 6,3mm z jezičkom (za blokce faston)
kontakti: na krimpnanje
klešča za krimpnanje: O7/1849

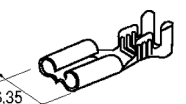

šifra	dimenzija	za kable	material	pak.
CFA006	6,3x0,8mm	1-2,5mm ²	medenina	100
CFA007	6,3x0,8mm	0,5-2mm ²	kositrnan	100

FASTON MOŠKI



Faston moški
material: medenina
kontakti: na krimpnanje
klešča za krimpnanje: O7/1849

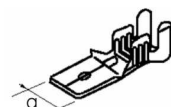

šifra	dimenzija a	za kable	material	pak.
CFA020	2,8x0,5mm	0,5-1mm ²	kositrnan	100
CFA021	4,8x0,5mm	0,5-1mm ²	medenina	100
CFA022	6,3x0,8mm	1-2,5mm ²	kositrnan	100
CFA022B	6,3x0,8mm	0,5-1mm ²	kositrnan	100
CFA022C	6,3x0,8mm	1-2,5mm ²	kositrnan	100

FASTON MOŠKI DOLGI



Faston moški 6,3mm dolgi z jezičkom (za blokce faston)
kontakti: na krimpnanje
klešča za krimpnanje: O7/1849

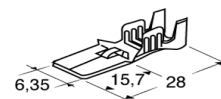

šifra	dimenzija	za kable	material	pak.
CFA025	6,3x0,8mm	0,5-2mm ²	kositrnan	100

FASTON MOŠKI ZA PANEL



Faston moški 6,3mm za pritrnitev na panel
material: medenina
izvrtina za vijak M4

šifra	priključek	pak.
C4/15555	enojni faston moški 6,3x0,8mm	100
C4/15575	dvojni faston moški 6,3x0,8mm	100

IZOLACIJA ZA FASTON



Izolacija za kebel čevlje faston
material: pvc
barve: črna, rdeča, prozorna

šifra	za faston	barva	pak.
CFA030	ženski 2,8mm	rdeča+črna	100
CFA030B	ženski 2,8mm z jezičkom	bela	100
CFA031	ženski 4,8mm	rdeča+črna	100
CFA031B	ženski 4,8mm z jezičkom	bela	100
CFA032	ženski 6,3mm	rdeča+črna	100
CFA032J	ženski 6,3mm z jezičkom	bela	100
CFA032P	ženski 6,8mm	prozorna	100
CFA033	moški 6,3mm	rdeča+črna	100

FASTON ŽENSKI IZOLIRAN



Faston ženski izoliran
material: medenina pokositrana
kontakti: na stiskanje
klešča za stiskanje: O7/1851

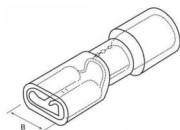

šifra	dimenzija B	za kable	barva	pak.
CFA002B	4,8x0,8mm	0,25-1,5mm ²	rdeča	100
CFA011	6,3x0,8mm	0,25-1,5mm ²	rdeča	100
CFA012	6,3x0,8mm	1,5-2,5mm ²	modra	100
CFA017	6,3x0,8mm	4-6mm ²	rumen	100

FASTON MOŠKI



Faston moški delno izoliran
material: medenina pokositrana
kontakti: na stiskanje
klešča za stiskanje: O7/1851

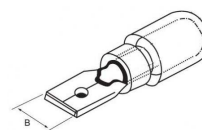

šifra	dimenzija B	za kable	barva	pak.
CFA0204	2,8x0,8mm	0,25-1,5mm ²	rdeča	100
CFA0214	4,8x0,8mm	0,25-1,5mm ²	rdeča	100
CFA027	6,3x0,8mm	0,25-1,5mm ²	rdeča	100
CFA028	6,3x0,8mm	1,5-2,5mm ²	modra	100

FASTON ŽENSKI IZOLIRAN NYLON



Faston ženski izoliran nylon
material: medenina pokositrana
kontakti: na stiskanje
klešča za stiskanje: O7/1851

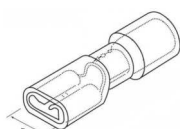

šifra	dimenzija B	za kable	barva	pak.
CFA001B	2,8x0,5mm	0,25-1,5mm ²	oranžna	100
CFA001C	2,8x0,8mm	0,25-1,5mm ²	oranžna	100
CFA002C	4,8x0,8mm	0,25-1,5mm ²	oranžna	100
CFA002D	4,8x0,5mm	0,25-1,5mm ²	oranžna	100
CFA010	6,3x0,8mm	0,25-1,5mm ²	oranžna	100
CFA013	6,3x0,8mm	1,5-2,5mm ²	modra	100
CFA014	6,3x0,8mm	4-6mm ²	rumena	100

ČEVLJIČEK VILICA



Čevljiček vilica delno izoliran
material: medenina pokositrana
kontakti: na stiskanje
klešča za stiskanje: O7/1851

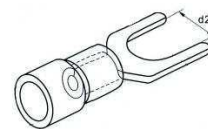

šifra	za vijak d2	za kable	barva	pak.
CFA903	M3	0,25-1,5mm ²	rdeča	100
CFA905	M4	0,25-1,5mm ²	rdeča	100
CFA907	M5	0,25-1,5mm ²	rdeča	100
CFA904	M3	1,5-2,5mm ²	modra	100
CFA9046	M3	1,5-2,5mm ²	modra	100
CFA906	M4	1,5-2,5mm ²	modra	100

FASTON MOŠKI IZOLIRAN NYLON



Faston moški izoliran nylon
material: medenina pokositrana
kontakti: na stiskanje
klešča za stiskanje: O7/1851

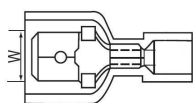

šifra	dimenzija W	za kable	barva	pak.
CFA026	6,3x0,8mm	0,25-1,5mm ²	oranžna	100
CFA026B	6,3x0,8mm	1,5-2,5mm ²	modra	100

ČEVLJIČEK VILICA



Čevljiček vilica gola
material: medenina pokositrana
kontakti: na krimpavanje
klešča za krimpavanje: O7/1849C

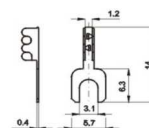

šifra	za vijak	za kable	pakiranje
CFA940	M3	0,2-0,5mm ²	100

FASTON ŽENSKI



Faston ženski delno izoliran
material: medenina pokositrana
kontakti: na stiskanje
klešča za stiskanje: O7/1851

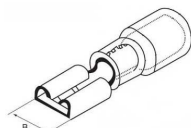

šifra	dimenzija B	za kable	barva	pak.
CFA002E	4,8x0,5mm	0,25-1,5mm ²	rdeča	100
CFA016	6,3x0,8mm	4-6mm ²	rumena	100

BLOKEC FASTON



Blokec faston, komplet
vtičnik + vtičnica + kabel čevlji
tok: 20A 250VAC
ohišje: pvc
kontakti: faston 6,3mm
pakirano kot komplet v vrečki
klešča za krimpavanje: O7/1849

šifra	št. polov	za vodnike	pakiranje
CFA402	2	0,5-2,5mm ²	1
CFA404	4	0,5-2,5mm ²	1
CFA406	6	0,5-2,5mm ²	1
CFA408	8	0,5-2,5mm ²	1

ČEVLJIČEK OČESNI



Čevljiček očesni goli

material: medenina

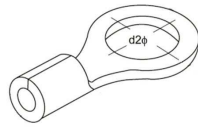

šifra	Ø d2	za kable	pak.
CFA498	4mm	0,1-0,5mm ² na stiskanje	100
CFA4982	4mm	0,5-1mm ² na krimpanje	100
CFA502	6mm	0,5-1mm ² na krimpanje	100

ČEVLJIČEK OČESNI



Čevljiček očesni delno izoliran

material: medenina pokositrana
kontakti: na stiskanje

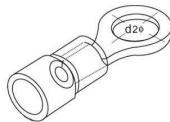

šifra	Ø d2	za kable	barva	pak.
CFA509	3,2mm ozek	0,25-1,5mm ²	rdeča	100
CFA510	3,2mm	0,25-1,5mm ²	rdeča	100
CFA511	4,3mm	0,25-1,5mm ²	rdeča	100
CFA5111	5,3mm	0,25-1,5mm ²	rdeča	100
CFA5113	6,2mm	0,25-1,5mm ²	rdeča	100
CFA521	4,3mm	1,5-2,5mm ²	modra	100
CFA522	5,3mm	1,5-2,5mm ²	modra	100
CFA523	6,5mm	1,5-2,5mm ²	modra	100
CFA524	8,4mm	1,5-2,5mm ²	modra	100
CFA525	10,5mm	1,5-2,5mm ²	modra	100
CFA528	13mm	1,5-2,5mm ²	modra	100
CFA531	4,3mm	4-6mm ²	rumen	50
CFA532	5,2mm	4-6mm ²	rumen	50
CFA533	6,2mm	4-6mm ²	rumen	50
CFA534	8,4mm	4-6mm ²	rumen	50

VOTLICA GOLA



Votlica gola

material: medenina pokositrana
kontakti: na stiskanje

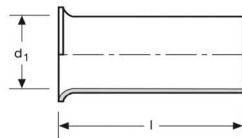

šifra	preseki	dolžina l	pakiranje
CFA430	0,5mm ²	6mm	1000
CFA4314	0,75mm ²	10mm	1000
CFA4316	1mm ²	12mm	1000
CFA432	1,5mm ²	10mm	1000
CFA433	2,5mm ²	12mm	1000

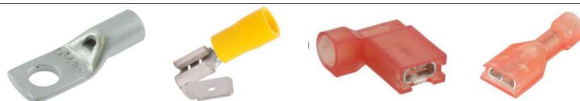

VOTLICA



Votlica delno izolirana

material: medenina pokositrana
kontakti: na stiskanje

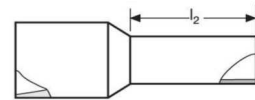

šifra	preseki	dolžina L2	barva	pak.
CFA451	0,25mm ²	8mm	modra	500
CFA452	0,5mm ²	8mm	oranžna	500
CFA455	0,75mm ²	8mm	bela	500
CFA460	1mm ²	8mm	rumena	500
CFA461	1mm ²	10mm	rdeča	500
CFA463	1,5mm ²	8mm	rdeča	500
CFA4631	1,5mm ²	10mm	rdeča	500
CFA466	2,5mm ²	8mm	modra	250
CFA467	2,5mm ²	12mm	modra	250
CFA475	6mm ²	12mm	črna	100
CFA478	16mm ²	12mm	zelena	50

VOTLICA DVOJNA

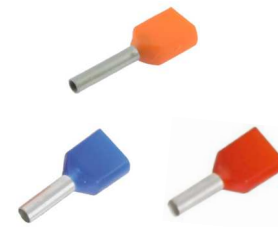

Votlica dvojna delno izolirana

material: medenina pokositrana
kontakti: na stiskanje

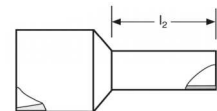

šifra	preseki	dolžina L2	barva	pak.
CFA4523	2x0,50mm ²	8mm	oranžna	200
CFA452B	2x0,50mm ²	8mm	bela	100
CFA4793	2x0,75mm ²	8mm	bela	200
CFA4794	2x1,50mm ²	12mm	rdeča	200
CFA4796	2x2,50mm ²	13mm	modra	100

ZAKLJUČNI ZAPRTI TULEC



Zaključni zaprti tulec

material: medenina pokositrana
na stiskanje

šifra	preseki	pakiranje
CFA489	0,25-1,5mm ²	100
CFA490	1,5-2,5mm ²	100
CFA491	4-6mm ²	100

PREMOSTITVENA SPONKA



Premostitvena sponka

material: medenina pokositrana
na stiskanje

šifra	barva	preseki vodnika do	pakiranje
CFA050	rdeča	1,5mm ²	10
CFA051	plava	2,5mm ²	10

**KLEŠČE ZA REZANJE
BAKRENE ŽICE TR-5000R**

Klešče za rezanje bakrene žice do max. fi 1,6mm
Za uporabo v elektrotehničnem področju.
Ročaji oblečeni v mehki vzdržljivi gumi.

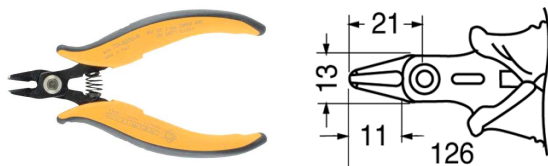

šifra	artikel	pakiranje
07/1800	TR-5000R	1

**KLEŠČE ZA REZANJE
BAKRENE ŽICE TR-25P**

Klešče za rezanje bakrene žice do max. fi 1mm
Za uporabo v elektrotehničnem področju.
Ročaji oblečeni v mehki vzdržljivi gumi.

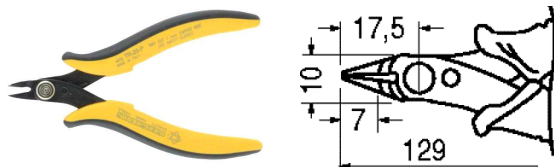

šifra	artikel	pakiranje
07/1820	TR-25P	1

**KLEŠČE ZA REZANJE
BAKRENE ŽICE TR-30**

Klešče za rezanje bakrene žice do max. fi 1,3mm
Za uporabo v elektrotehničnem področju.
Ročaji oblečeni v mehki vzdržljivi gumi.

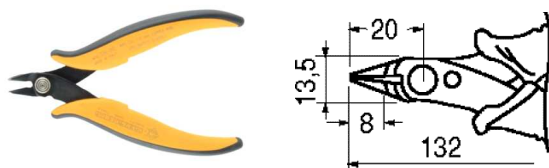

šifra	artikel	pakiranje
07/1822	TR-30	1

PINCETA

Pinceta

Za uporabo v elektrotehničnem področju.



šifra	konica	dolžina	pakiranje
07/1512	ploščata	160mm	1

**KLEŠČE ZA KRIMPANJE
GOLE KABEL ČEVLJE**



Klešče za krimpnanje gole
kabel čevlje
Nastavljiva moč stiskanja.

šifra	za žico preseka	pakiranje
07/1849	0,5-1 1,5-2,5 4-6mm ²	1

KLEŠČE ZA KRIMPANJE PINOV



Klešče za krimpnanje pinov
in golih kabel čevljev
MOLEX, AMP, JST,...

šifra	za žico preseka	pakiranje
07/1849C	0,05-0,2 0,35-0,82mm ² 24-30 18-22 AWG	1

**KLEŠČE ZA STISKANJE
IZOLIRANE KABEL ČEVLJE**



Klešče za stiskanje izolirane
kabel čevlje
Nastavljiva moč stiskanja.

šifra	za žico preseka	pakiranje
07/1851	0,25-1,5 1,5-2,5 4-6mm ² rdeča modra rumena	1

**KLEŠČE ZA KRIMPANJE
RF KONEKTORJEV**



Klešče za krimpnanje RF
konektorjev
Za kable: RG58, RG59, RG62,
RG174, RG223, RG316, RG6.

šifra	za RF konektorje	pakiranje
07/1876	BNC, TNC, UHF, N, TNC, FME, SMA,...	1

**KLEŠČE ZA STISKANJE VOTLIC
IN KONČNIKOV**



Klešče za štirioglasto
stiskanje votlic in končnikov
Za votlice preseka 0.08 do
6mm²

šifra	za votlico preseka	pakiranje
07/18524	0,08-6mm ² roza bela rdeča modra rumena	1

KLEŠČE ZA SNEMANJE IZOLACIJE

Klešče za snemanje izolacije od vodnikov

Za kable preseka 0,2 do 6mm².



šifra	za kable preseka	pakiranje
07/1854	0,2-6mm²	1

KLEŠČE ZA ZATEGOVANJE VEZIC

Klešče za avtomatsko zategovanje in rezanje vezic

Nastavljiva moč zategovanja.



šifra	za vezice širine	pakiranje
OVZX6	2,2 - 4,8mm	1

KLEŠČE ZA SNEMANJE IZOLACIJE

**Klešče za snemanje izolacije od vodnikov
PTS 4 ORIGINAL**

Za kable preseka 0,2 do 6mm².



šifra	za kable preseka	pakiranje
07/1855	0,2-6mm²	1

KLEŠČE ZA RJ MIKROVTIKAČE

Klešče za RJ mikrovrtikače

za vrtikače 4/4, 6/4, 6/6 in 8/8
RJ10, RJ11, RJ12, RJ45
kovinska izvedba



šifra	pakiranje
T40/6040	1

NOŽ ZA SNEMANJE RG KABLOV

Nož za snemanje RG kablov

Za kable RG59, RG6, RG11



šifra	za kable	pakiranje
07/1859	RG59, RG6, RG11	1

NAMIZNA SVETILKA Z LUPO

Namizna svetilka z vgrajeno lupo - povečevalno steklo

nastavljiva po višini
povečava 6 dioptrij
osvetlitev LED 8W 230VAC



šifra	povečava	pakiranje
07/1425	6 dioptrij	1

ORODJE ZA SNEMANJE IZOLACIJE

Orodje za snemanje izolacije okroglih kablov in vodnikov

za kable premera Ø 8-13mm, vodnike preseka 0,5-6mm²,
koaksialne kable RG59, RG6



šifra	za okrogle kable in vodnike	pakiranje
07/1860	premera 8-13mm preseka 0,5-1-1,5-2,5-4-6mm² RG59, RG6	1

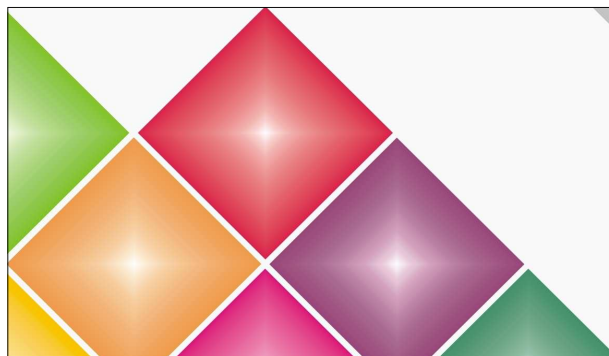

IZOLIRNI PVC TRAKOVI No.2133

IZOLIRNI TRAK 15mmx0,15mmx10m

Izolirni PVC trak **No.2133** širine 15mm, debeline 0,15mm, dolžine 10m, v pakiranju po 10 kosov.



šifra	širina traku	dolžina	barva	pak. škatla
OZ15B	15mm	10m	bela	10 200
OZ15Č	15mm	10m	črna	10 200
OZ15PL	15mm	10m	plava	10 200
OZ15RD	15mm	10m	rdeča	10 200
OZ15RJ	15mm	10m	rjava	10 200
OZ15RZ	15mm	10m	rum/zele	10 200
OZ15SI	15mm	10m	siva	10 200

IZOLIRNI TRAK 19mmx0,15mmx25m

Izolirni PVC trak **No.2133** širine 19mm, debeline 0,15mm, dolžine 25m, v pakiranju po 10 kosov.



šifra	širina traku	dolžina	barva	pak. škatla
OZ19B	19mm	25m	bela	10 120
OZ19Č	19mm	25m	črna	10 120
OZ19PL	19mm	25m	plava	10 120
OZ19RD	19mm	25m	rdeča	10 120
OZ19RJ	19mm	25m	rjava	10 120
OZ19RZ	19mm	25m	rum/zele	10 120
OZ19SI	19mm	25m	siva	10 120

IZOLIRNI TRAK 25mmx0,15mmx25m

Izolirni PVC trak **No.2133** širine 25mm, debeline 0,15mm, dolžine 25m, v pakiranju po 10 kosov.



šifra	širina traku	dolžina	barva	pak. škatla
OZ25B	25mm	25m	bela	8 96
OZ25Č	25mm	25m	črna	8 96
OZ25SI	25mm	25m	siva	8 96

UNO elektronika d.o.o.
Dolenja vas 1b, 6224 Senožeče

tel. 05 76-56-140
www.unoelektronika.si
info@unoelektronika.si

Področje uporabe izorirnih trakov je zelo širok. V prvi vrsti se uporabljajo za izolacijo, spajanje in označevanje električnih kablov, tesnenje in krepitev spojev.

Izolirni trak **No.2133** ima odlične mehanske in električne lastnosti. Narejen je iz posebno trajnega samogasnega PVC filma in močne samovezne plasti, odporen proti staranju in temperaturnim spremembam. Certificiran za električne namene in klasificiran po standardu IEC 60454-3-16/F-PVC/p/90. Atestiran po standardu IMQ in BS. Uporaben za notranje in zunanje aplikacije.

IZOLIRNI TRAK PLETEN S TKANINO

Izolirni trak pleten s tkanino Rayon, širine 19mm, debeline 0,25mm, dolžine 25m



šifra	širina traku	dolžina	barva	pakiranje
OZT19	19mm	25m	črna	1

DEBELOSTENSKI IZOLIRNI TRAK 19mmx0,18mmx20m

Debelostenski izolirni PVC trak **No.2133** širine 19mm, debeline 0,18mm, dolžine 20m, v pakiranju po 10 kosov.



šifra	širina traku	dolžina	barva	pak. škatla
OZ19X0.18Č	19mm	20m	črna	10 96

SAMOSTOPLJIVI / VULKANIZACIJSKI IZOLIRNI TRAK

Debelostenski samostopljivi / vulkanizacijski izolirni trak **N.62.2** širine 19mm, debeline 0,75mm, dolžine 9m



šifra	širina traku	dolžina	barva	pak. škatla
OZ19X9	19mm	9m	črna	10 48

OBJEMKA Z ŽEBLJIČKOM



Objemka z žebličkom.

Material: PVC
Jeklen in pocinkan žebliček
Barva: bela

Pakirano po 100 kosov.

šifra	za Ø kabela	barva	namen
KOBZ04	3 do 4mm	bela	za telefonski kabel
KOBZ05	4 do 5mm	bela	za UTP kabel
KOBZ06	5 do 6mm	bela	za antenski kabel
KOBZ07	6 do 7mm	bela	PPL 3x0,75
KOBZ08	7 do 8mm	bela	PPL3x1,5
KOBZ10	9 do 10mm	bela	PPL3x2,5
KOBZ12	12 do 13mm	bela	PPL5x1,5

OBJEMKA Z ŽEBLJIČKOM



Objemka z žebličkom za ploščat kabel.

Material: PVC
Jeklen in pocinkan žebliček
Barva: bela

Pakirano po 100 kosov.

šifra	za kabel širine	barva	namen
KOBZ06PL	5 do 6mm	bela	za ploščat kabel

UVODNICA - SKOZNIK GUMI

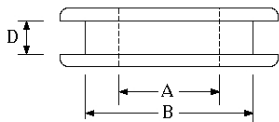

šifra	A	B	D	pakiranje
C4/15403	4mm	6,4mm	1,6mm	10
C4/15405	5mm	8mm	1,5mm	10
C4/15410	6,2mm	9,5mm	2mm	10
C4/15420	7,6mm	10mm	1,3mm	10
C4/15430	7mm	11mm	1,5mm	10
C4/15434	9,5mm	13mm	1,5mm	10
C4/15440	10mm	12mm	2mm	10
C4/15450	14mm	17,5mm	3mm	10
C4/15460	18mm	19,5mm	1,6mm	10

UVODNICA PVC Z VODILOM

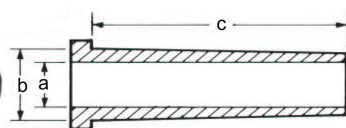

šifra	a	b	c	za kabel
C4/15524	4mm	7,5mm	39mm	
C4/15526	6,8mm	9,3mm	36mm	PPL 3x1mm ²
C4/15527	8mm	11,5mm	85mm	PPL 3x1mm ²
C4/15528	8mm	11,3mm	38mm	PPL3x1,5mm ²
C4/15529	9,5mm	12,7mm	35mm	PPL 3x2,5mm ²
C4/15530	10,3mm	14,2mm	38mm	

UVODNICA



Uvodnica za kabel z matico

Material: PVC

šifra	navoj	za kabel	barva	pakiranje
C4/11605	PG7	3x0,75mm ²	bela	10
C4/11605A	PG9	3x1,5mm ²	bela	10
C4/11605C	PG13,5	3x1,5mm ²	bela	10
C4/11605E	PG16		bela	10
C4/11613	M12x1,5mm ²		bela	10

UVODNICA IZ MEDENINE



Uvodnica za kabel iz medenine

Material: medenina ponikljana
Brez matice
Za matico: C4/11608B

šifra	navoj	za kable premera	pakiranje
C4/11610	PG9	5,5 - 10mm	10

MATICA IZ MEDENINE



Matca za uvodnice PG9 iz medenine

Material: medenina ponikljana

šifra	navoj	pakiranje
C4/11608B	PG9	10

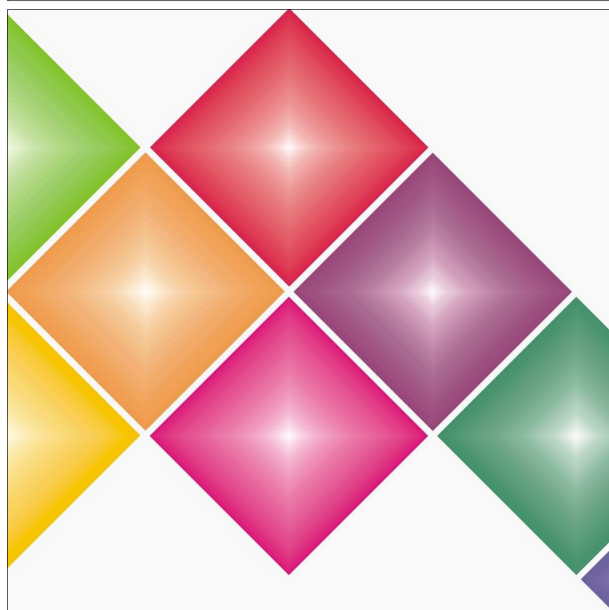

TERMOSKRČNA CEV 2:1

Termoskrčna cev črne barve na kolutu.

Material: poliolefina
Skrčljivost: 2:1 (50%)
Delovna temperatura: od - 55°C do +125°C
Temperatura krčenja: +90°C
Izolativnost: >20KV/mm
Druge barve dobavljive po naročilu!
Prodaje se v kolutu ali po tekočem metru.

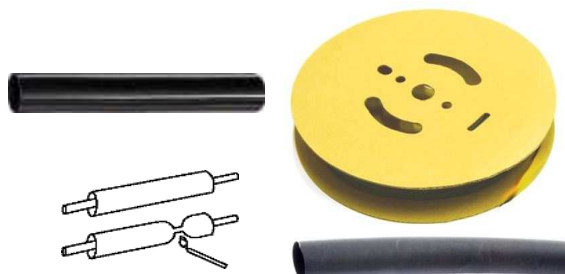

šifra	notranji premer	debelina stene	pakiranje
KS01.2	1,2mm 3/64"	0,33mm	kolut 150m
KS01.6	1,6mm 1/16"	0,36mm	kolut 150m
KS02.4	2,4mm 3/32"	0,44mm	kolut 150m
KS03.2	3,2mm 1/8"	0,44mm	kolut 150m
KS04.8	4,8mm 3/16"	0,56mm	kolut 75m
KS06.4	6,4mm 1/4"	0,56mm	kolut 75m
KS09.5	9,5mm 3/8"	0,56mm	kolut 75m
KS12.7	12,7mm 1/2"	0,65mm	kolut 50m
KS19.1	19,1mm 3/4"	0,80mm	kolut 30m
KS25.4	25,4mm 1/2"	0,90mm	kolut 30m
KS32	31,8mm 1 1/4"	0,90mm	kolut 30m
KS38	38,1mm 1 1/2"	1,02mm	kolut 30m
KS50	50,8mm 2"	1,02mm	kolut 30m
KS76	76,2mm 3"	1,20mm	kolut 15m
KS102	101,6mm 4"	1,30mm	kolut 12m

TERMOSKRČNA CEV BARVNA 2:1

Termoskrčna cev barvna v kartonski škatli.

Material: poliolefina
Skrčljivost: 2:1 (50%)
Delovna temperatura: od - 55°C do +125°C
Temperatura krčenja: +90°C
Izolativnost: >20KV/mm
Druge barve dobavljive po naročilu!

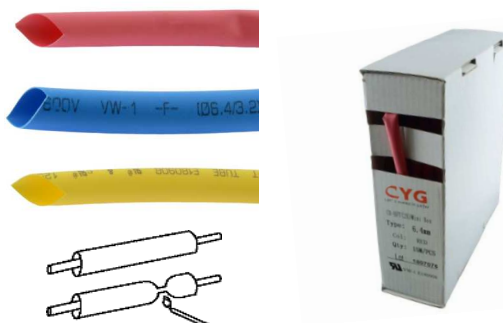

šifra	notranji premer	barva	pakiranje
KSB02.4XX	2,4mm 3/32"	izberite*	škatla 15m
KSB03.2XX	3,2mm 1/8"	izberite*	škatla 15m
KSB04.8XX	4,8mm 3/16"	izberite*	škatla 15m
KSB06.4XX	6,4mm 1/4"	izberite*	škatla 15m
KSB09.5XX	9,5mm 3/8"	izberite*	škatla 15m
KSB12.7XX	12,7mm 1/2"	izberite*	škatla 15m
KSB19.1XX	19,1mm 3/4"	izberite*	škatla 10m

*namesto končnice XX izberite barvo:
PL - plava RU - rumena
RD - rdeča RZ - rumeno/zelena BE - bela

TERMOSKRČNA CEV 2:1

Termoskrčna cev črne barve v škatli.

Material: poliolefina
Skrčljivost: 2:1 (50%)
Delovna temperatura: od - 55°C do +125°C
Temperatura krčenja: +90°C
Izolativnost: >20KV/mm



šifra	notranji premer	debelina stene	pakiranje
KSB01.2	1,2mm 3/64"	0,33mm	škatla 15m
KSB01.6	1,6mm 1/16"	0,36mm	škatla 15m
KSB02.4	2,4mm 3/32"	0,44mm	škatla 15m
KSB03.2	3,2mm 1/8"	0,44mm	škatla 15m
KSB04.8	4,8mm 3/16"	0,56mm	škatla 15m
KSB06.4	6,4mm 1/4"	0,56mm	škatla 15m
KSB09.5	9,5mm 3/8"	0,56mm	škatla 15m
KSB12.7	12,7mm 1/2"	0,65mm	škatla 15m
KSB19.1	19,1mm 3/4"	0,80mm	škatla 10m
KSB25.4	25,4mm 1/2"	0,90mm	škatla 10m

TERMOSKRČNA CEV V PALICAH

Termoskrčna cev v palicah po 1m.

Material: poliolefina
Skrčljivost: 2:1 (50%)
Delovna temperatura: od - 55°C do +125°C
Temperatura krčenja: +90°C
Izolativnost: >20KV/mm

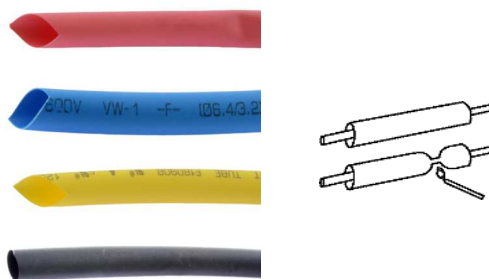

šifra	notranji premer	barva	pakiranje
KSP02.4XX	2,4mm 3/32"	izberite*	50m
KSP03.2XX	3,2mm 1/8"	izberite*	50m
KSP04.8XX	4,8mm 3/16"	izberite*	50m
KSP06.4XX	6,4mm 1/4"	izberite*	50m
KSP09.5XX	9,5mm 3/8"	izberite*	25m
KSP12.7XX	12,7mm 1/2"	izberite*	25m
KSP19.1XX	19,1mm 3/4"	izberite*	25m
KSP25.4XX	25,4mm 1"	izberite*	25m
KSP38.1XX	38,1mm 1 1/2"	izberite*	25m

*namesto končnice XX izberite barvo:
brez končnice - črna PL - plava RU - rumena
RD - rdeča RZ - rumeno/zelena BE - bela PR - prozorna

TERMOSKRČNA CEV Z LEPILOM

Termoskrčna cev z lepilom v palicah po 1m.

Material: poliolefina z dodanim lepilom
Barva: črna
Faktor skrčljivosti: 2:1 do 6:1 (po tabeli)
Delovna temperatura: od -55°C do +125°C
Temperatura krčenja: +110°C
Izolativnost: >20KV/mm



šifra	notranji premer	krčenje	pakiranje
KSPL2-09,5	9,5mm/4,7mm	2:1	10m
KSPL3-09,5	9,5mm/3,2mm	3:1	10m
KSPL3-12,7	12,7mm/4,2mm	3:1	5m
KSPL3-19	19mm/6,3mm	3:1	5m
KSPL3-25,4	25,4mm/8,5mm	3:1	5m
KSPL4-06	6mm/1,5mm	4:1	10m
KSPL4-12	12mm/3mm	4:1	10m
KSPL4-16	16mm/4mm	4:1	10m
KSPL4-32	32mm/8mm	4:1	5m
KSPL6-44,4	44,4mm/7,4mm	6:1	1m

BUŽIRKA S SILIKONSKO OBLOGO

Bužirka s pleteno stekleno volno in silikonsko oblogo.

Za zaščito električnih kablov pri visokih temperaturah.
Je termoformirana v obliki napihnjene cevke, za lažje vstavljanje kablov
Material: pletena steklena volna s silikonsko oblogo
Delovna temperatura: od -40°C do +180°C
Izolativnost: >4KV/mm
Pakirano v kolutih



šifra	notranji premer	barva	pakiranje
KSC04S	4mm	bela	kolut 100m
KSC05S	5mm	bela	kolut 100m

BUŽIRKA S SILIKONSKO OBLOGO

Bužirka s pleteno stekleno volno in silikonsko oblogo.

Za zaščito električnih kablov pri visokih temperaturah.
Je termoformirana v obliki napihnjene cevke, za lažje vstavljanje kablov
Material: pletena steklena volna s silikonsko oblogo
Delovna temperatura: od -60°C do +250°C
Izolativnost: >4KV/mm
Pakirano v kolutih



šifra	notranji premer	barva	pakiranje
KSC04S-R	4mm	rdeča	kolut 20m
KSC06S-R	6mm	rdeča	kolut 20m
KSC08S-R	8mm	rdeča	kolut 20m

ZAŠČITNA MREŽICA

Bužirka - zaščitna pletena mrežica

Za zaščito električnih kablov
Material: poliester
Delovna temperatura: od -50°C do +150°C



šifra	notranji premer	barva	pakiranje
KSM07	2-7mm	črna	kolut 100m
KSM12	7,5-12mm	črna	kolut 15m

BUŽIRKA PVC

Bužirka PVC črne barve.

Za zaščito električnih kablov v industrijskih omarah, avtomobilih, računalnikih, strojih,....
Je termoformirana v obliki napihnjene cevke, za lažje vstavljanje kablov
V črni barvi, ostale barve po naročilu.
Material: PVC 70
Delovna temperatura: od -15°C do +70°C, za kratek čas do +150°C
Izolativnost: >15KV/mm
Pakirano v kolutih



šifra	notranji premer	debelina stene	pakiranje
KSC04	4mm	0,3mm	kolut 200m
KSC05	5mm	0,4mm	kolut 200m
KSC06	6mm	0,4mm	kolut 200m
KSC07	7mm	0,4mm	kolut 200m
KSC08	8mm	0,4mm	kolut 200m
KSC10	10mm	0,5mm	kolut 200m
KSC13	13mm	0,6mm	kolut 100m
KSC14	14mm	0,6mm	kolut 100m

UNO elektronika d.o.o.

tel. 05 76-56-140
www.unoelektronika.si
info@unoelektronika.si

SPAJKALO

Spajkalo z ozko konico

napajanje: 230VAC
konica: stožčasta konica, niklan baker
dolžina napajalnega kabla s shuko vtičakom: 1,5m
rezervne konice serije S7/694



šifra	moč	pakiranje
S7/650	25W	1
S7/652	40W	1
S7/653	60W	1



SPAJKALO NA PLIN PORTASOL

Spajkalo na plin Portasol

nastavljiva moč od 10 do 60W, maks. temperatura 440°C
dimenzije 175x19mm, ohišje PVC
vgrajen kremenčkov kamen za vžig
polnjenje: plin za vžigalnike, čas delovanja do 60 min



šifra	moč	pakiranje
S7/600	10 do 60W	1

SPAJKALO ERS A 25W

Spajkalo ERS A MULTITIP 25W

napajanje: 230VAC
čas segrevanja: 60 sekund
temperatura konice: 450°C
konica: stožčasta, ERSADUR long life



šifra	moč	pakiranje
S7/10038	25W	1

SPAJKALO PIŠTOLA 100W



Spajkalo pištola 100W

napajanje: 230VAC
ohišje: PVC
konica: niklan baker
čas segrevanja: 3 sekunde
vgrajeno stikalo in luč

šifra	moč	pakiranje
S7/557	100W	1

SPAJKALO NA PLIN PORTASOL PIEZO SUPERPRO

Spajkalo na plin PORTASOL SUPERPRO piezo

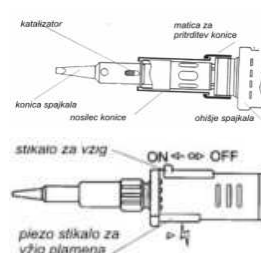

rezervoar: jeklo INOX
nastavljiva moč: 25 - 125W
maks. temperatura 580°C
dimenzije: 230x25mm
ohišje: PVC
polnjenje: plin za vžigalnike
vgrajen »piezo« mehanizem za vžig
čas delovanja z enim polnjenjem do 2 uri

šifra	moč	pakiranje
S7/615	25 do 125W	1

SPAJKALO 48W Z REGULACIJO

Spajkalna postaja z regulacijo temperature

napajanje: 230VAC
moč: 48 W
nastavljiva temperatura med 160°C in 500°C
nosilec spajkalnika z zaščito
gobica za priročno čiščenje konice
majhen predal v podstavku



šifra	moč	pakiranje
S7/725	48W	1

SPAJKALNA POSTAJA ERS A 80W

Spajkalo z digitalno regulacijo temperature ERS A RDS 80

napajanje baze: 230VAC
moč spajkala: 80W
čas segrevanja: 40 sec
napajanje spajkalne ročice: 24V
nastavljiva temp.: 150 - 450°C
konica: ERSADUR long-life



šifra	moč	pakiranje
S7/15060	80W	1

VAKUMSKI SESALEC CINA

Vakumski sesalec cina standard
ohišje iz aluminija, konica iz teflona



šifra pakiranje
S7/802 **1**

Vakumski sesalec cina maxi
ohišje iz PVC, konica iz teflona
dimenzije: 26x220mm



šifra pakiranje
S7/803 **1**

KRTAČA Z OPTIČNIMI VLAKNI



Čistilna krtača z optičnimi
vlakni v obliki svinčnika

za čiščenje oksidiranih
kontaktov

šifra pakiranje
S7/180 **1**

PREIZKUSNA PLOŠČICA

Preizkusna ploščica
dimenzije 55x165mm, 830 kontaktov, samolepljiva /
oklopna folija

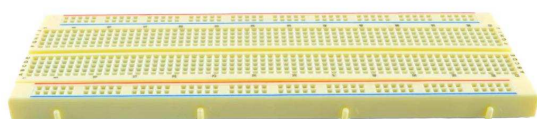

šifra pakiranje
S7/7060 **1**

PERFORIRANA PLOŠČICA

Perforirana pertinax ploščica
dimenzije 100x160mm, raster #2,54mm

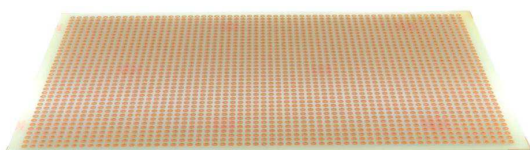

šifra pakiranje
S7/5115 **1**

SILIKONSKA HLADILNA PASTA



**Silikonska hladilna pasta v
inekiji 60g**

Uporablja se za hlajenje
elektronskih komponent na
spoju med elektronsko
komponento in hladilnim
elementom.

šifra teža pakiranje
S7/4305 **60gr** **1**

ČISTILNA GOBICA ZA SPAJKALO



Čistilna gobica za spajkalo

material: sintetična goba

šifra pakiranje
S7/160 **1**

SESALNIK DIMA Z AKTIVNIM FILTROM

Sesalnik za dim pri spajkanju, z aktivnim filtrom
napajanje 230VAC, moč ventilatorja 23W



šifra pakiranje
S7/710 **1**

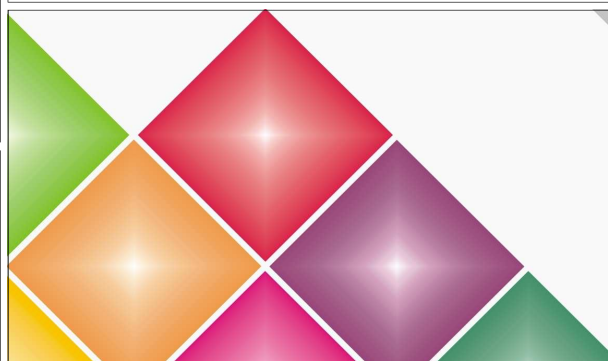

**Spletna trgovina
B2B**

www.unoelektronika.si



CIN S TINOLOM PAKIRAN Sn/Pb

Cin s tinolom pakiran fi 1,5mm 50g
ohišje: PVC cevka
sestava: Sn/Pb 60/40%



šifra	debelina cina	teža	pakiranje
ST1.5 050	1,5mm	50gr	25 kos

CIN 250g BREZ SVINCA

Cin brez svinca
na kolutu 250 g
sestava: Sn/Cu 99,3/0,7 %



šifra	debelina cina	teža	pak.
STA0.7 250	0,7 mm	250 g	1
STA0.8 250	0,8 mm	250 g	1
STA1 250	1,0 mm	250 g	1
STA1.5 250	1,5 mm	250 g	1

CIN 500g S TINOLOM Sn/Pb

Cin s tinolom
na kolutu 500 g
sestava: Sn/Pb 60/40%



šifra	debelina cina	teža	pak.
ST0.5 500	0,5mm	500gr	1
ST0.8 500	0,8mm	500gr	1
ST1 500	1,0mm	500gr	1
ST1.5 500	1,5mm	500gr	1

CIN V PALICAH

Cin v palicah
sestava: Sn/Pb 63/37 %
teža: 1Kg
ISO9453



šifra	teža	pakiranje	sestava
ST1KG63/67	1000gr	1	63/37 Sn/Pb

FLUX SPAJKALNA TEKOČINA

Flux spajkalna tekočina
za lažje spajkanje
vsebina plastenke: 1L
ELS3304



šifra	količina	pakiranje
S7/160B	1L	1

TINOL PASTA

Tinol pasta za elektroniko
Uporablja se pred spajkanjem,
za čiščenje oksidirane površine



šifra	teža	pakiranje
S7/151	60gr	1

PLIN ZA PLINSKO SPAJKALO

Plin za plinsko spajkalo
300ml
Čisti butan 99%



šifra	pakiranje	vsebina
S7/617B	1	300ml

KONTAKT SPRAY

Kontakt spray 200ml
čisti in podmazuje kontakte,
odstranjuje oksid, povečuje
prevodnost
ni koroziven in ne poškoduje
elektronske komponente
za uporabo v elektroniki



šifra	pakiranje	vsebina
O02	1	200ml

UNO elektronika d.o.o.
Dolenja vas 1b, 6224 Senožeče
www.unoelektronika.si
info@unoelektronika.si

KONICE ZA SPAJKALO ERSA

material konice: nikelj
za spajkala ERSA MULTITIP

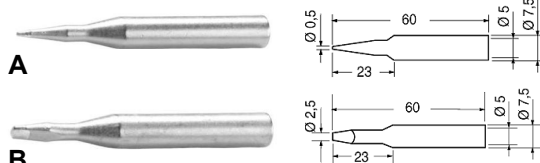

šifra	slika	Ø konice	pakiranje	material
S7/20160	A	0,4mm	1	ersadur
S7/20180	B	2,5mm	1	ersadur

KONICE ZA SPAJKALO

material konice: niklan baker
za spajkala : S7/650, S7/652, S7/653

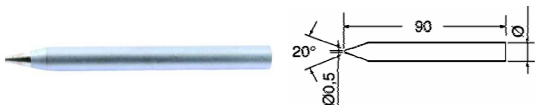

šifra	Ø konice	za spajkalo	pakiranje
S7/694	3,8mm	25W	1
S7/698	4,8mm	40W	1
S7/699	5,8mm	60W	1

material konice: niklan baker
za spajkalno pištolo S7/557



šifra	za spajkalo	pakiranje
S7/559	S7/557	1

KONICE ZA SPAJKALO ERSA

material konice: ERSADUR
za spajkala BASIC TOOL 80, 60, MULTI PRO

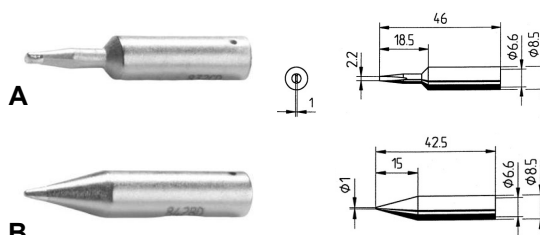

šifra	slika	konica	pakiranje	material
S7/20920	A	širine 2,2mm	1	ersadur
S7/20991	B	Ø 1mm	1	ersadur

**KONICE ZA SPAJKALO NA PLIN
PORTASOL PIEZO SUPERPRO**

material konice: niklan baker, vgrajena komora za izgorevanje
Za plinsko spajkalo S7/615

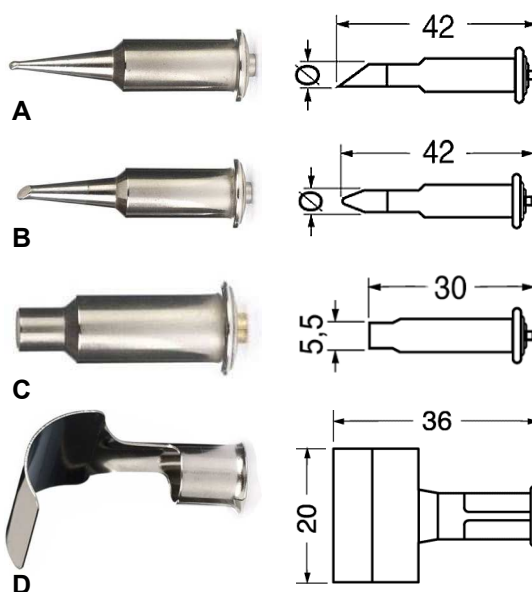

šifra	oznaka	slika	Ø konice	pakiranje
S7/625	SPT-1	A	1mm	1
S7/626	SPT-2	A	2,4mm	1
S7/630	SPT-5	B	1mm	1
S7/631	SPT-6	B	2,4mm	1
S7/632	SPT-7	B	3,2mm	1
S7/635	SPT-9	C	puhavnik za vroči zrak	1

**KONICE ZA SPAJKALO NA PLIN
PORTASOL**

material konice: niklan baker, vgrajena komora za izgorevanje
Za plinsko spajkalo S7/600.



šifra	Ø konice	pakiranje
S7/607	2,4mm	1

**Spletna trgovina
B2B**
www.unoelektronika.si



www.unoelektronika.si
info@unoelektronika.si

VENTILATOR 40x40x10mm

Ventilator aksialni 40x40x10mm z ležaji

loputa: poliester
drsniki kontakti: ležaji
šum: 28dB
delovna temperatura: -20°C +80°C

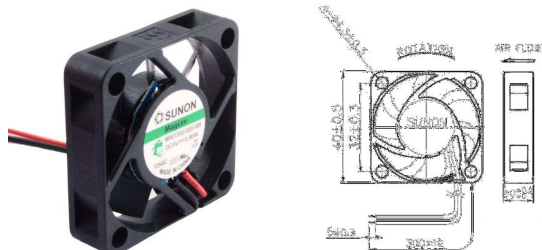

šifra	napetost	moč	obrati/min
M45/9572	5V DC	0,47W	6500
M45/9572A*	5V DC	0,83W	7000
M45/9569B	12V DC	0,72W	7000
M45/9569**	12V DC	0,72W	7000

*tretja žica
**3 polni konektor na kablu

VENTILATOR 50x50x10mm

Ventilator aksialni 50x50x10mm z ležaji

loputa: poliester
drsniki kontakti: ležaji
šum: 30dB
delovna temperatura: -10°C +70°C

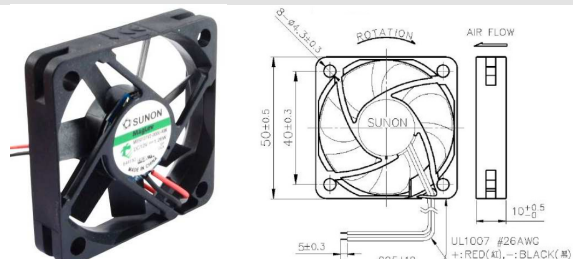

šifra	napetost	moč	obrati/min
M45/9584	5V DC	0,78W	5800
M45/9587	12V DC	0,84W	5800
M45/9587B*	12V DC	0,84W	5800

*tretja žica

VENTILATOR 40x40x20mm

Ventilator aksialni 40x40x20mm z ležaji

loputa: poliester
drsniki kontakti: ležaji
šum: 25dB
delovna temperatura: -10°C +70°C

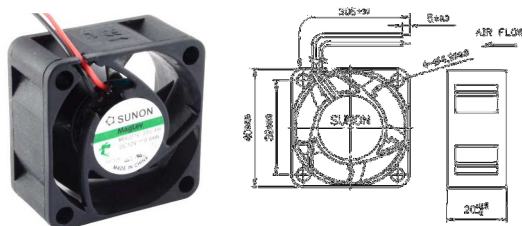

šifra	napetost	moč	obrati/min
M45/9569C	12V DC	0,7W	7000
M45/9572C*	24V DC	0,7W	7000

VENTILATOR 60x60x10mm

Ventilator aksialni 60x60x10mm z ležaji in senzorjem vrtenja (tretja žica)

loputa: poliester
drsniki kontakti: ležaji
šum: 20dB
delovna temperatura: -10°C +70°C
priključek s tremi žicami

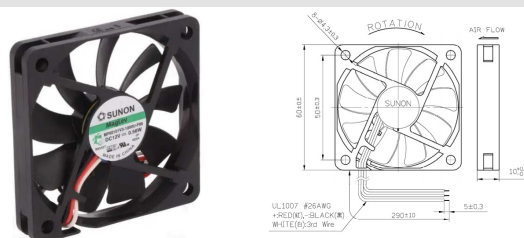

šifra	napetost	moč	obrati/min
M45/9591	12V DC	0,56W	3200

VENTILATOR 40x40x24mm

Ventilator aksialni 40x40x24mm z ležaji

loputa: poliester
drsniki kontakti: ležaji
šum: 55dB
delovna temperatura: -10°C +70°C

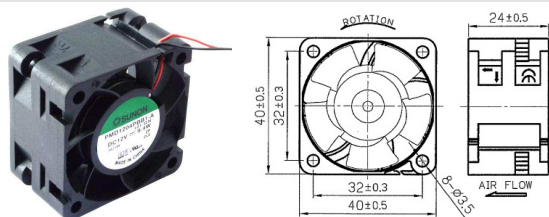

šifra	napetost	moč	obrati/min
M45/9570	12V DC	0,7W	14500

VENTILATOR 60x60x15mm

Ventilator aksialni 60x60x15mm z ležaji

loputa: poliester
drsniki kontakti: ležaji
šum: 20dB
delovna temperatura: -10°C +70°C
priključek s tremi žicami

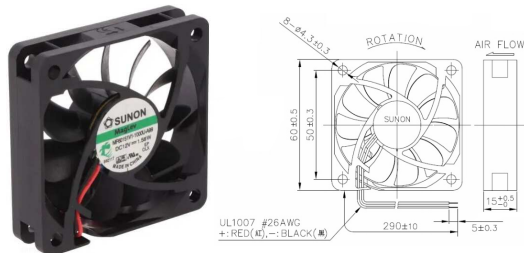

šifra	napetost	moč	obrati/min
M45/9591A	12V DC	1,53W	4700
M45/9592A*	24V DC	1,80W	4700

*tretja žica

VENTILATOR 60x60x25mm

Ventilator aksialni 60x60x25mm z ležaji

loputa: poliester
drsniki kontakti: ležaji
šum: 27dB
delovna temperatura: -20°C +80°C

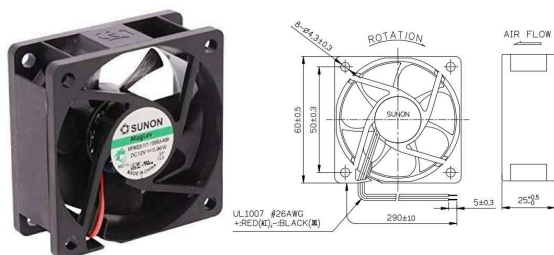

šifra	napetost	moč	obrati/min
M45/9591C	12V DC	0,9W	4500
M45/9591D*	12V DC	3,57W	6900
M45/9592	24V DC	1,2W	4500
M45/9592B*	24V DC	1,92W	5200

*tretja žica

VENTILATOR 70x70x20mm

Ventilator aksialni 70x70x20mm

loputa: poliester
drsniki kontakti: ležaji
šum: 33dB
delovna temperatura: -10°C +70°C

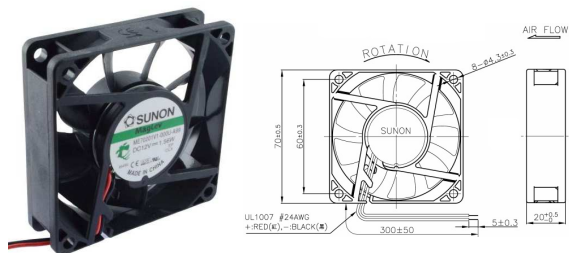

šifra	napetost	moč	obrati/min
M45/9593B	12V DC	1,56W	3200
M45/9593C*	12V DC	1,56W	3200

*tretja žica

VENTILATOR 80x80x25mm

Ventilator aksialni 80x80x25mm.

loputa: poliester
drsniki kontakti: ležaji
šum: 32dB
konektor 3 polni na kablu KK #2,54mm
delovna temperatura: -10°C +70°C
mrežica za ventilator: M45/9650 in M45/9670



šifra	napetost	moč	obrati/min
M45/9594C	12V DC	1,66W	3200

VENTILATOR 80x80x25mm

Ventilator aksialni 80x80x25mm.

loputa: poliester
drsniki kontakti: puša / ležaji
šum: 32dB
delovna temperatura: -10°C +70°C
mrežica za ventilator: M45/9650 in M45/9670

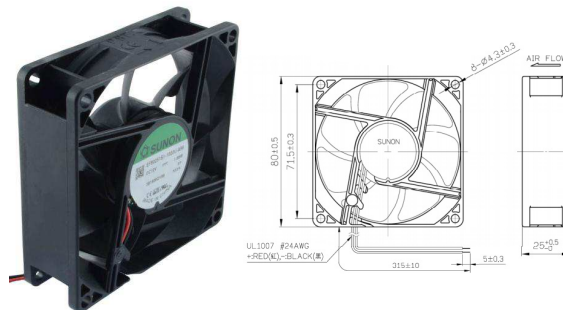

šifra	napetost	moč	obrati/min
M45/9594	12V DC	1,66W	3200
M45/9594B*	12V DC	1,44W	3200
M45/9596	24V DC	1,32W	3200
M45/9600	230V AC	14W	2300

*tretja žica

VENTILATOR 80x80x38mm

Ventilator aksialni 80x80x38mm.

loputa: poliester
drsniki kontakti: ležaji
šum: 32dB
delovna temperatura: -10°C +70°C
mrežica za ventilator: M45/9650 in M45/9670

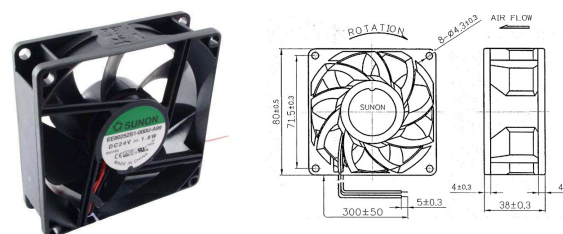

šifra	napetost	moč	obrati/min
M45/9596B	24V DC	9,60W	5700
M45/9596C*	24V DC	9,60W	5700
M45/9600L	230V AC	14W	2300

*tretja žica

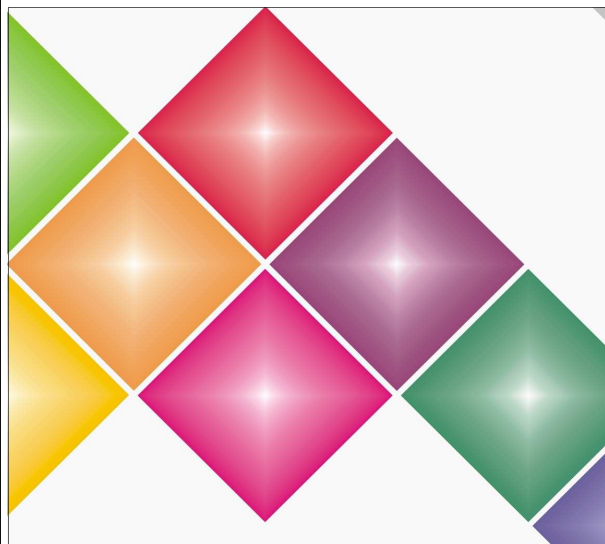

VENTILATOR 92x92x25mm

Ventilator aksialni 92x92x25mm z ležaji

loputa: poliester
drsniki kontakti: ležaji
šum: 34dB
delovna temperatura: -10°C +70°C

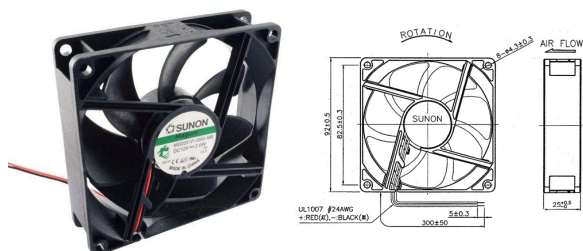

šifra	napetost	moč	obradi/min
M45/9601B	12V DC	2W	3000
M45/96022	24V DC	1W	2400
M45/9602B	110V AC	13W	2850

VENTILATOR 120x120x38mm

Ventilator aksialni 120x120x38mm z ležaji

loputa: poliester
drsniki kontakti: ležaji
šum: 44dB
delovna temperatura: -10°C +70°C

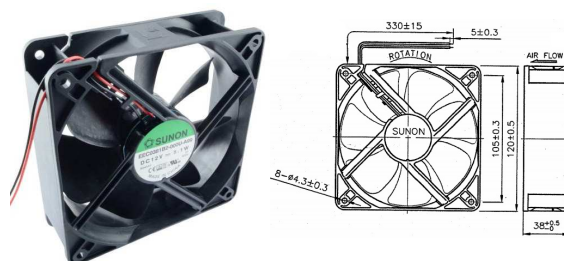

šifra	napetost	moč	obradi/min
M45/9604C	12V DC	5,1W	2600
M45/9642	24V DC	9,2W	3100
M45/9606B	48V DC	9,7W	3100
M45/9609L	110V AC	20W	3150

VENTILATOR 92x92x38mm

Ventilator aksialni 92x92x38mm z ležaji

loputa: poliester
drsniki kontakti: ležaji
šum: 57dB
delovna temperatura: -10°C +70°C



šifra	napetost	moč	obradi/min
M45/9602A	24V DC	12,2W	4900

VENTILATOR 120x120x25mm

Ventilator aksialni 120x120x25mm z ležaji, v ohišju

loputa: poliester
drsniki kontakti: ležaji
šum: 45dB
delovna temperatura: -20°C +80°C



šifra	napetost	moč	obradi/min
M45/9635	12V DC	13,2W	2700

VENTILATOR 120x120x25mm

Ventilator aksialni 120x120x25mm z ležaji

loputa: poliester
drsniki kontakti: ležaji
šum: 44dB
delovna temperatura: -10°C +70°C

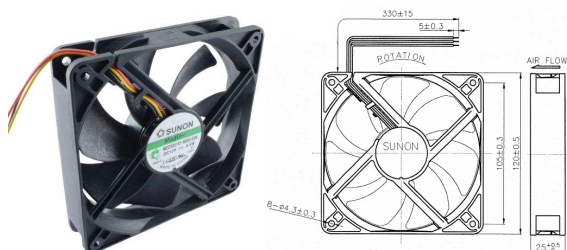

šifra	napetost	moč	obradi/min
M45/9604B*	12V DC	5,4W	3100
M45/9606*	24V DC	2,0W	2200
M45/9640**	230V AC	19W	2150

*tretja žica

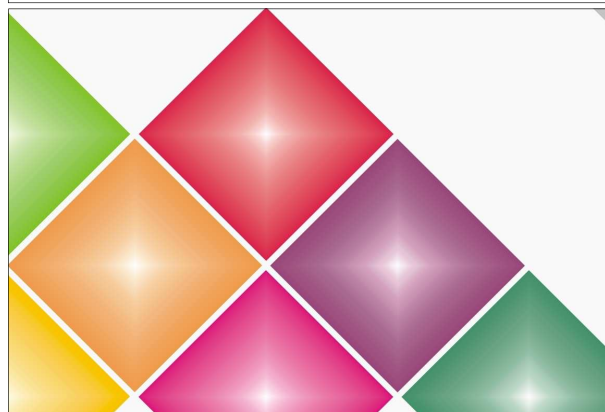

Spletna trgovina
B2B
www.unoelektronika.si



VENTILATOR 172x150x51mm

Ventilator aksialni 172x150x51mm z ležaji

loputa: poliester
drsniki kontakti: ležaji
šum: 45dB
delovna temperatura: -20°C +80°C
pretok zraka: 360m³/h



šifra	napetost	moč	obrati/min
M45/9649	220V AC	32W	3100

VENTILATOR 172x51mm

Ventilator aksialni 172x51mm z ležaji, nizkošumni

loputa: poliester
drsniki kontakti: ležaji
šum: 35dB
delovna temperatura: -20°C +80°C
mrežica za ventilator: M45/9656
pretok zraka: 280m³/h

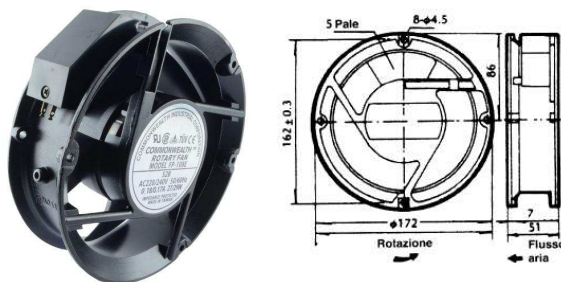

šifra	napetost	moč	obrati/min
M45/9649C	220V AC	29W	2300

KOVINSKA ZAŠČITNA MREŽICA ZA VENTILATOR

Zaščitna mrežica za ventilator.

material: kromirana kovina
pakirano po 1 kos.

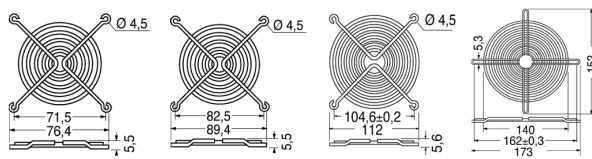

80x80mm 92x92mm 120x120mm 172x150mm

šifra za ventilatorje

M45/9650	50x50mm
M45/9651	60x60mm
M45/9652	70x70mm
M45/9650	80x80mm
M45/9653	92x92mm
M45/9655	120x120mm
M45/9656	172x150mm

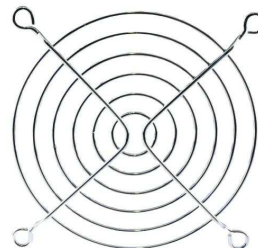

ZAŠČITNA MREŽICA ZA VENTILATOR S FILTROM

Zaščitna mrežica za ventilator s filtrom.

material: PVC z microfiltrom iz acryl-a. Pakirano po 1 kos.

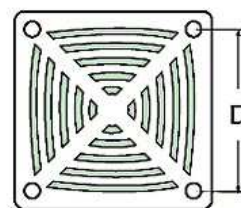

šifra	za ventilatorje	D mm
M45/9669	60x60mm	52mm
M45/9670	80x80mm	72mm
M45/9680	92x92mm	82mm
M45/9690	120x120mm	104,5mm

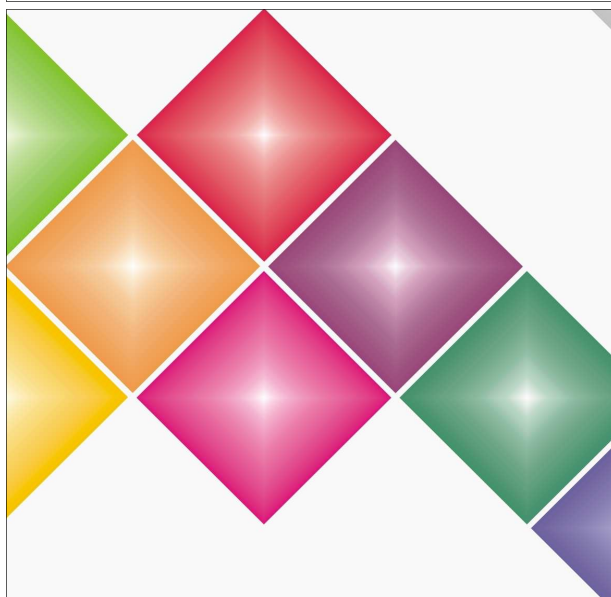

**Spletna trgovina
B2B**
www.unoelektronika.si



UNO elektronika d.o.o.
Dolenja vas 1b, 6224 Senožeče

tel. 05 76 56 140
www.unoelektronika.si
info@unoelektronika.si

ALKALNE BATERIJE



šifra	tip	napetost	proizvajalec	pakiranje
BA4003	AAA LR03	1,5V	DURACELL PROCELL	škatlica 10 kos, v škatli po 100 kos
BA4006	AA LR06	1,5V	DURACELL PROCELL	škatlica 10 kos, v škatli po 100 kos
BA4014	C LR14	1,5V	VARTA INDUSTRIAL PRO	v škatli po 20 kos
BA4020	D LR20	1,5V	VARTA INDUSTRIAL PRO	v škatli po 20 kos
BA4022	E-block	9V	VARTA INDUSTRIAL PRO	v škatli po 20 kos
BA4012	3LR12	4,5V	VARTA LONG LIFE	v škatli po 10 blistrov

ALKALNE BATERIJE ZA DALJINCE

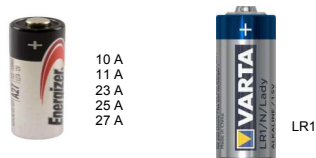

šifra	oznaka	napetost	dimenzija	pakirano
	10 A			
	11 A			
	23 A			
	25 A			
	27 A			
B30/2118	27A	12V	8x27mm	1 kos
B30/2120	11A	6V	10x16mm	1 kos
B30/2125A	25A	9V	8x25mm	1 kos
B30/2130	23A	12V	10x29mm	1 kos
BA4001	LR 1 1	,5V	12x30mm	1 kos

LITIJEVE BATERIJE



šifra	oznaka	napetost	dimenzija	pakirano
B2CR5	2CR5	6V	34x17x45mm	1 kos
BCRP2	CR-P2	6V	35x19x36mm	1 kos
BCR2	CR2	3V	15x27mm	1 kos
BCR123A	CR123A	3V	17x34mm	1 kos

Zn-C BATERIJA 6V Z VZMETJO

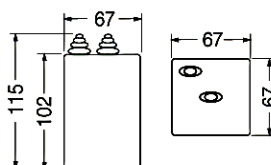

šifra	oznaka	napetost	dimenzija	pakirano
BZ4R25	4R25	6V	67x67x102mm	1 kos

GUMB BATERIJE



šifra	oznaka	napetost	dimenzija	pakirano	zamenjava za modele
BS371	371	1,55V	2,1x9,5mm	10 kos	370, SR69, SR920, 1188SO
BS377	377	1,55V	2,6x6,8mm	10 kos	376, 177, SR626, SR66
BS384	384	1,55V	3,6x7,9mm	10 kos	392, SR41, 247, RW37
BS389	389	1,55V	3,05x11,6mm	10 kos	390, LR54, SR1130, SR54
BS391	391	1,55V	2,1x11,6mm	10 kos	381, SR1120, RW40, SR55
BS394	394	1,55V	3,6x9,5mm	10 kos	380, SR45, SR936, 194
BSLR43	LR43	1,5V	4,2x11,6mm	10 kos	LR43, V12GA
BSLR44	LR44	1,5V	5,4x11,6mm	10 kos	LR44, 357, 303, 1130SO
BSLR54	LR54	1,5V	6,05x11,6mm	10 kos	LR54, 389, 390, 1138SO

LITIJEVE GUMB BATERIJE



CR 2016
CR 2025
CR 2032
CR 2450N
CR2430



CR2032TV



CR2032TV3

šifra	oznaka	napetost	dimenzija	pakirano
BCR1/3N	CR1/3N	3V	11,6x10,8mm	1 kos
BCR1025	CR1025	3V	10x2,5mm	1 kos
BCR1220	CR1220	3V	2x12,5mm	1 kos
BCR2016	CR2016	3V	1,6x20mm	5 kos
BCR2025	CR2025	3V	2,5x20mm	5 kos
BCR2032	CR2032	3V	3,2x20mm	5 kos
BCR2032TV	CR2032	3V	3,2x20mm	1 kos
BCR2032TV3	CR2032	3V	3,2x20mm	1 kos
BCR2354	CR2354	3V	5,4x23mm	1 kos
BCR2430	CR2430	3V	3x24,5mm	1 kos
BCR2450	CR2450N	3V	5x24,5mm	1 kos
BCR2477N	CR2477N	3V	7,7x24,7mm	1 kos



CR2354
CR2477N

Ni-Mh POLNILNE BATERIJE

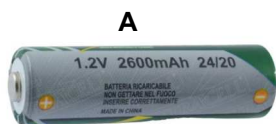

A

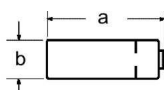

B

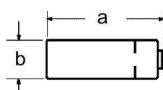

C

šifra	oznaka	slika	napetost	kapaciteta	dimenzija b x a	pak.	opomba
BH30/206	AA	A	1,2V	2.600mAh	14,5x50,5mm	1 kos	standardna dimenzija
BH30/207L	AA	A	1,2V	2.700mAh	14,5x50,5mm	1 kos	standardna dimenzija
BH30/219	AA	B	1,2V	2.600mAh	14,5x50,5mm	1 kos	standardna dimenzija
BH30/253B	1/3AA	B	1,2V	250mAh	14,5x17mm	1 kos	
BH30/269	1/2A	B	1,2V	900mAh	16,8x28mm	1 kos	
BH30/286B	2/3AAA	B	1,2V	350mAh	10x29,5mm	1 kos	
BH30/288C	AAA	A	1,2V	1100mAh	10,5x44,5mm	1 kos	standardna dimenzija
BH30/289	AAA	B	1,2V	700mAh	10,2x43,7mm	1 kos	
BH30/291	4/3A	B	1,2V	4500mAh	16,7x66mm	1 kos	

Ni-Cd POLNILNE BATERIJE

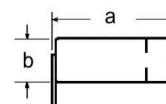

šifra	tip	napetost	kapaciteta	dimenzija b x a	pak.	priključki
BN30/231	Ni-Cd 4/5A	1,2V	1.200mAh	16,6x43mm	1 kos	kontakti na spajkanje
BN30/296	Ni-Cd 4/5SC	1,2V	1.200mAh	23x34mm	1 kos	kontakti na spajkanje
BN30/307	Ni-Cd SC	1,2V	2.000mAh	23x43mm	1 kos	kontakti na spajkanje
BN30/400	Ni-Cd D	1,2V	4.000mAh	33x61mm	1 kos	kontakti na spajkanje

POLNILNE BATERIJE - ZLOŽENKE



BH30/219/3



BN30/307/3



BN30/400/3

šifra	tip	napetost	kapaciteta	dimenzija	pak.
BH30/219/2	Ni-Mh 2xAA	2,4V	2600mAh	29x50x14,5mm	1 kos
BH30/219/3	Ni-Mh 3xAA	3,6V	2600mAh	44x50x14,5mm	1 kos
BH30/219/4	Ni-Mh 4xAA	4,8V	2600mAh	59x50x14,5mm	1 kos
BH30/219/5	Ni-Mh 5xAA	6V	2600mAh	74x50x14,5mm	1 kos
BH30/219/6	Ni-Mh 6xAA	7,2V	2600mAh		1 kos
BH30/307/2	Ni-Cd 2xSC	2,4V	2000mAh	22x86mm	1 kos
BN30/307/3	Ni-Cd 3xSC	3,6V	2000mAh	22x127mm	1 kos
BN30/307/4	Ni-Cd 4xSC	4,8V	2000mAh	22x173mm	1 kos
BN30/307/5	Ni-Cd 5xSC	6V	2000mAh	22x212mm	1 kos
BN30/307/6	Ni-Cd 6xSC	7,2V	2000mAh		1 kos
BN30/307/7	Ni-Cd 7xSC	8,4V	2000mAh		1 kos
BN30/307/8	Ni-Cd 8xSC	9,6V	2000mAh		1 kos
BN30/307/9	Ni-Cd 9xSC	10,8V	2000mAh		1 kos
BN30/307/10	Ni-Cd 10xSC	12V	2000mAh		1 kos

POLNILNE BATERIJE ZA PRENOSNE TELEFONE



BN30/15202
PHILIPS
ALORIS



BN30/15215
PANASONIC
KX-A36A



BH30/15165



BH30/15267
ZA PHILIPS



BH30/15268

šifra	tip	napetost	kapaciteta	dimenzija	pak.	opomba
BN30/15202	Ni-Cd 3x2/3AA	3,6V	400mAh	44x31x14,5mm	1 kos	črni konektor
BN30/15215	Ni-Cd 3x2/3AA	3,6V	400mAh	44x31x14,5mm	1 kos	beli konektor
BH30/15165	Ni-Mh 3x2/3AAA	3,6V	300mAh	30x31x11mm	1 kos	beli konektor
BH30/15267	Ni-Mh 2xAAA	2,4V	600mAh	45x21x10,5mm	1 kos	beli kon. s 3 žicami
BH30/15268	Ni-Mh 2xAAA	2,4V	700mAh	45x21x10,5mm	1 kos	beli kon. s 2 žicami

Stranka UNO ELEKTRONIKA d.o.o., Dolenja vas 1b, 6224 Senožeče je vpisana v evidenco proizvajalcev baterij in akumulatorjev pri Agenciji RS za okolje pod številko 314.

www.unoelektronika.si
info@unoelektronika.si

LITIJEVE BATERIJE 3 in 3,6V

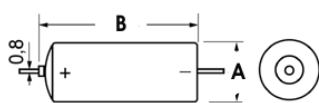

slika A

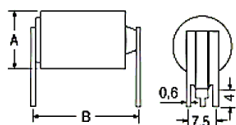

slika B



slika C

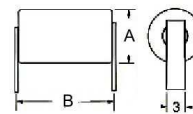

slika D

šifra	oznaka	napetost	dimenzija a x b	slika	pakirano	opomba
BL30/3140	1/2AA	3,6V	14,5x25mm	A	1 kos	žični kontakti
BL30/3240	AA	3,6V	14,2x50mm	A	1 kos	žični kontakti
BL30/3238	AA	3,6V	14,2x50mm	C	1 kos	
BL30/3248B	2/3AA	3,6V	14,7x33,5mm	C	1 kos	
BL30/3340	C	3,6V	26x50mm	D	1 kos	kontakti na spajkanje
BL30/3344	C	3V	26x50mm	C	1 kos	
BL30/3360	D	3,6V	34x62mm	D	1 kos	kontakti na spajkanje
BL30/3600	1/2AA	3V	14x25mm	B	1 kos	CR14250 kont. za na tv.
BL30/3630	2/3A	3V	17x33mm	B	1 kos	CR17335SE kont. za na tv.

POLNILNA LITIJEVA BATERIJA

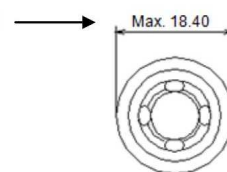
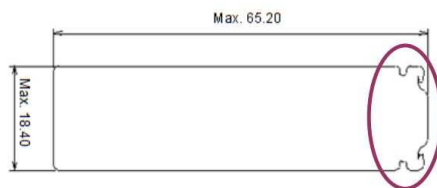

šifra	oznaka	napetost	kapaciteta	dimenzija	pakirano
BL18650/3.35	MR18650	3,7V	3350mAh	18,4x65,2mm	1 kos

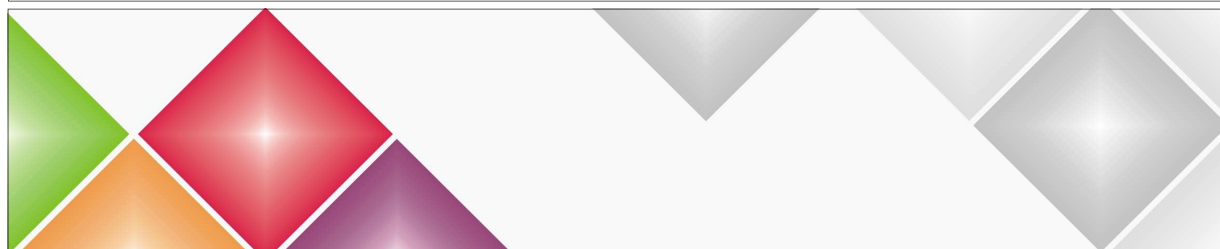
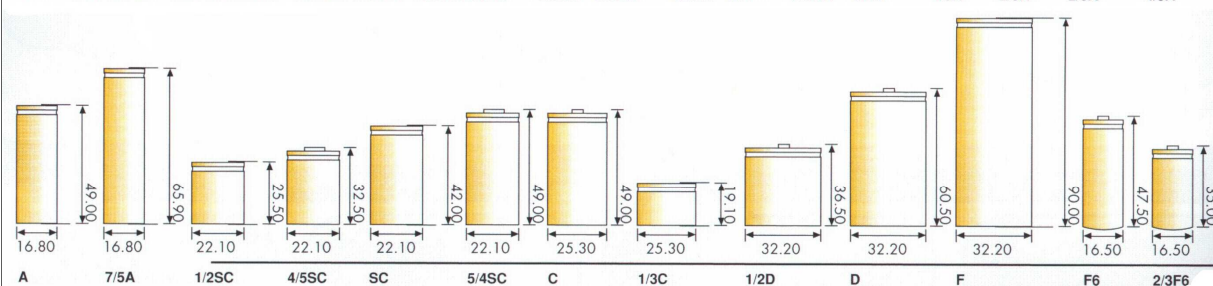
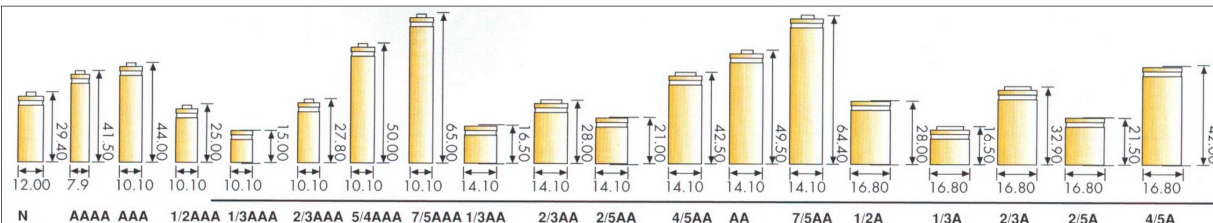

SUHO SVINČENE (Pb) POLNILNE BATERIJE

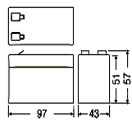

12V 1,2Ah

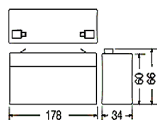

12V 2,3A

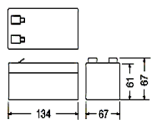

12V 3,3A



12V 5Ah

Svinčena 12V polnilna baterija

hermetično zaprta
brez vzdrževanja
primerna za ciklično, hitro praznjenje, ali
stand-by uporabo
polnilec: BN30/8723

šifra	napetost	kapaciteta	dimenzija	konektor	pak.
BPB12V1.2A	12V	1,3Ah	97x43x57mm	faston 4,8mm	1 kos
BPB12V2.3A	12V	2,3Ah	178x35x68mm	faston 4,8mm	1 kos
BPB12V3.3A	12V	3,3Ah	134x67x67mm	faston 4,8mm	1 kos
BPB12V5A	12V	5Ah	90x70x108mm	faston 4,8mm	1 kos

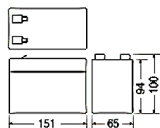

12V 7Ah

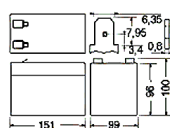

12V 12A

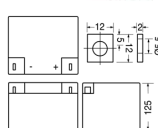

12V 26A

Svinčena 12V polnilna baterija.

hermetično zaprta
brez vzdrževanja
primerna za ciklično, hitro praznjenje, ali
stand-by uporabo
polnilec: BN30/8723

šifra	napetost	kapaciteta	dimenzija	konektor	pak.	uporaba
BPB12V7A	12V	7Ah	151x65x101mm	faston 6,3mm	1 kos	stand-by
BPB12V7.2A	12V	7,2Ah	151x65x101mm	faston 6,3mm	1 kos	UPS
BPB12V12A	12V	12Ah	151x99x101mm	faston 6,3mm	1 kos	
BPB12V18A	12V	18Ah	181x76x168mm	faston 6,3mm	1 kos	
BPB12V26A	12V	26Ah	166x175x125mm	vijak M5	1 kos	
BPB12V45A	12V	45Ah	165x197x170mm	vijak M5	1 kos	

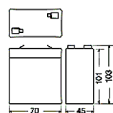

6V 4,2Ah

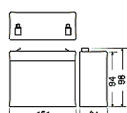

6V 7A

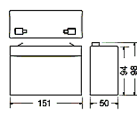

6V 12A

Svinčena 6V polnilna baterija.

hermetično zaprta
brez vzdrževanja
primerna za ciklično, hitro praznjenje, ali
stand-by uporabo
polnilec: BN30/8704

šifra	napetost	kapaciteta	dimenzija	konektor	pak.	uporaba
BPB6V1.3A	6V	1,3Ah	97x25x57mm	faston 4,8mm	1 kos	
BPB6V3.2A	6V	3,2Ah	66x33x106mm	faston 4,8mm	1 kos	
BPB6V3.3A	6V	3,3Ah	34x35x60mm	faston 4,8mm	1 kos	
BPB6V4.5A	6V	4,5Ah	70x47x107mm	faston 4,8mm	1 kos	
BPB6V7A	6V	7Ah	151x34x98mm	faston 4,8mm	1 kos	
BPB6V12A	6V	12Ah	151x50x98mm	faston 4,8mm	1 kos	

TV PRIKLJUČNA VRVICA

Vrvica 2x TV vtikač 9,5mm



šifra	dolžina	barva kabla	tip kabla
KVR23	2m	bela	SAT kabel

TV PRIKLJUČNA VRVICA

Vrvica TV vtikač/vtičnica 9,5mm, SAT kabel 75Ω



šifra	dolžina	barva kabla	tip kabla
KVR25/1	1m	bela	SAT kabel 75Ω
KVR25/1.5	1,5m	bela	SAT kabel 75Ω
KVR25/3	3m	bela	SAT kabel 75Ω
KVR25/5	5m	bela	SAT kabel 75Ω
KVR25/10	10m	bela	SAT kabel 75Ω

VIDEO VRVICA

Vrvica video 2x RCA vtikač, kabel RG175 75Ω

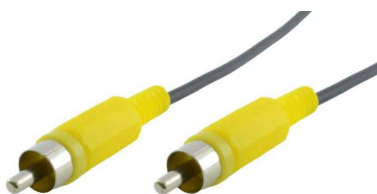

šifra	dolžina	barva kabla	tip kabla
KVR26/2	2m	črna	RG175
KVR26/3	3m	črna	RG175
KVR26/4	4m	črna	RG175
KVR26/5	5m	črna	RG175
KVR26/6	6m	črna	RG175
KVR26/8	8m	črna	RG175
KVR26/10	10m	črna	RG175
KVR26/15	15m	črna	RG175
KVR26/20	20m	črna	RG175
KVR26/25	25m	črna	RG175

VIDEO VRVICA

Vrvica 2x vtikač BNC, kabel RG59 75Ω



šifra	dolžina	tip kabla
KVR22/0,25	0,25m	RG59
KVR22/1	1m	RG59
KVR22/1,5	1,5m	RG59
KVR22/2	2m	RG59
KVR22/3	3m	RG59
KVR22/5	5m	RG59
KVR22/10	10m	RG59

VIDEO VRVICA

Vrvica 2x vtikač S-VHS 4 polni



šifra	dolžina	opomba
KVR66/2	2m	koaksialni S-VHS kabel
KVR66/3	3m	koaksialni S-VHS kabel
KVR66/5	5m	koaksialni S-VHS kabel
KVR66/6	6m	koaksialni S-VHS kabel
KVR66/10	10m	koaksialni S-VHS kabel

AVDIO VRVICA

Vrvica avdio 4x vtikač RCA, ploščat mikrofonski kabel



šifra	dolžina
KM124/2	2m
KM124/3	3m
KM124/5	5m
KM124/6	6m
KM124/10	10m
KM124/15	15m
KM124/20	20m

www.unoelektronika.si
info@unoelektronika.si

AVDIO VRVICA

Vrvica avdio 2x vtikač JACK 3,5mm stereo



šifra	dolžina
KM196/0,6	0,6m
KM196	1,5m
KM196/2.5	2,5m
KM196/3	3m
KM196/5	5m
KM196/10	10m

AVDIO VRVICA

Vrvica avdio 3x vtikač RCA - vtikač JACK 3,5mm 4 polni



šifra	dolžina
KM206	1,5m

AVDIO VRVICA

Vrvica podaljšek, avdio vtikač - vtičnica JACK 3,5mm stereo



šifra	dolžina
KM197/1,5	1,5m
KM197/5	5m

AVDIO VRVICA

Vrvica avdio vtikač - vtičnica XLR, mikrofonski kabel



šifra	dolžina
KM300/2	2m
KM300/5	5m
KM300/7	7m
KM300/10	10m

AVDIO VRVICA

Vrvica avdio 2x vtikač RCA - vtikač JACK 3,5mm stereo



šifra	dolžina
KM200/2	2m
KM200/3	3m
KM200/5	5m
KM200/10	10m

AVDIO VRVICA

Vrvica avdio vtikač jack 6,3mm stereo - vtičnica XLR



šifra	dolžina
KM304/2	2m
KM304/10	10m

AVDIO VRVICA

Vrvica avdio 2x vtikač jack 6,3mm stereo

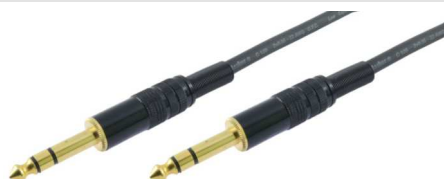

šifra	dolžina
KM308/10	10m

AVDIO VRVICA

Vrvica avdio vtikač jack 6,3mm stereo - vtikač XLR



šifra	dolžina
KM306/2	2m
KM306/10	10m

www.unoelektronika.si
info@unoelektronika.si

HDMI KABEL

HDMI kabel za prenos digitalnega zvoka in slike v visoki resoluciji 4K (30Hz)



šifra	dolžina	opomba
THDMI/1	1m	
THDMI	2m	
THDMI/3	3m	
THDMI/5	5m	
THDMI/5F	5m	s feritom
THDMI/10	10m	
THDMI/15	15m	
THDMI/20	20m	

DVI KABEL

DVI kabel za prenos digitalne slike v visoki resoluciji full HD 1080p (1920 x 1080) in WQXGA (2560 x 1600)



šifra	dolžina	povezava	opomba
TDVI/1.8	1,8m	18+1	brez ferita
TDVI/2-F	2m	18+1	s feriti
TDVI/3	3m	24+1	s feriti

HDMI-DVI KABEL

HDMI-DVI kabel za prenos digitalnega zvoka in slike v visoki resoluciji full HD 1080p (1920 x 1080)



šifra	dolžina	povezava	opomba
THDMID/2	2m	18+1	brez ferita

DISPLAYPORT KABEL

DISPLAYPORT kabel 1.2 3D, 4K@60Hz 4096 x 2160



šifra	dolžina	opomba
TDP/2	2m	brez ferita
TDP/3	3m	brez ferita

VGA KABEL

VGA kabel



šifra	dolžina	opomba
TVGA10/0.8	0,8m	brez ferita
TVGA10/1.8	1,8m	s feritom
TVGA10/03	3m	s feritom
TVGA10/05	5m	s feritom

VGA PODALJŠEK

Podaljšek VGA



šifra	dolžina	opomba
TVGA09/03	3m	s feritom

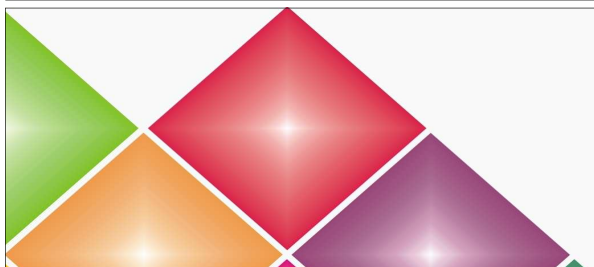

PATCH KABEL UTP CAT 5e

Neoklopljen patch kabel UTP CAT 5e
Kabel CCA. Vezava 1:1 po standardu EIA/TIA 568B
Preizkušeni 100%

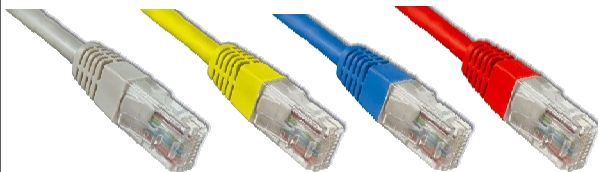

šifra	dolžina	barva kabla	pakiranje
TPU0.25xx	0,25m	izberite*	1 kos
TPU0.5xx	0,5m	izberite*	1 kos
TPU01xx	1m	izberite*	1 kos
TPU01.5xx	1,5m	izberite*	1 kos
TPU02xx	2m	izberite*	1 kos
TPU03xx	3m	izberite*	1 kos
TPU05xx	5m	izberite*	1 kos
TPU10xx	10m	izberite*	1 kos
TPU15xx	15m	izberite*	1 kos
TPU20xx	20m	izberite*	1 kos
TPU30xx	30m	izberite*	1 kos

*namesto končnice **XX** izberite barvo:
SI - siva **PL** - modra **RU** - rumena **Č** - črna
RD - rdeča **BE** - bela

PATCH KABEL SFTP CAT 6

Oklopljen patch kabel SFTP CAT 6
Kabel CCA. Vezava 1:1 po standardu EIA/TIA 568B
Preizkušeni 100%

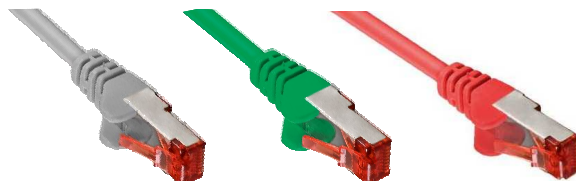

šifra	dolžina	barva kabla	pakiranje
TPF0.25xx-CAT6	0,25m	izberite*	1 kos
TPF0.5xx-CAT6	0,5m	izberite*	1 kos
TPF01xx-CAT6	1m	izberite*	1 kos
TPF01.5xx-CAT6	1,5m	izberite*	1 kos
TPF02xx-CAT6	2m	izberite*	1 kos
TPF03xx-CAT6	3m	izberite*	1 kos
TPF05xx-CAT6	5m	izberite*	1 kos
TPF10xx-CAT6	10m	izberite*	1 kos
TPF15xx-CAT6	15m	izberite*	1 kos
TPF20xx-CAT6	20m	izberite*	1 kos
TPF30xx-CAT6	30m	izberite*	1 kos

*namesto končnice **XX** izberite barvo:
SI - siva **PL** - modra **RU** - rumena **Č** - črna
RD - rdeča **BE** - bela

PATCH KABEL SFTP CAT 5e

Oklopljen patch kabel SFTP CAT 5e
Kabel CCA. Vezava 1:1 po standardu EIA/TIA 568B
Preizkušeni 100%

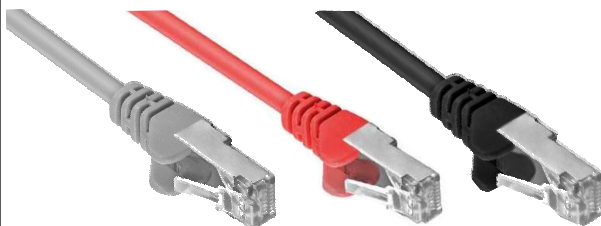

šifra	dolžina	barva kabla	pakiranje
TPF0.25xx	0,25m	izberite*	1 kos
TPF0.5xx	0,5m	izberite*	1 kos
TPF01xx	1m	izberite*	1 kos
TPF01.5xx	1,5m	izberite*	1 kos
TPF02xx	2m	izberite*	1 kos
TPF03xx	3m	izberite*	1 kos
TPF05xx	5m	izberite*	1 kos
TPF10xx	10m	izberite*	1 kos
TPF15xx	15m	izberite*	1 kos
TPF20xx	20m	izberite*	1 kos
TPF30xx	30m	izberite*	1 kos

*namesto končnice **XX** izberite barvo:
SI - siva **PL** - modra **RU** - rumena **Č** - črna
RD - rdeča **BE** - bela

PATCH KABEL SFTP CAT 5 KOTNI

Neoklopljen patch kabel SFTP CAT 5, s kotnim vtičakom
Kabel CCA. Vezava 1:1 po standardu EIA/TIA 568B
Preizkušeni 100%



šifra	dolžina	barva kabla	pakiranje
TPF0.25BE-90	0,25m	bela	1 kos
TPF0.5BE-90	0,5m	bela	1 kos

UNO elektronika d.o.o.
Dolenja vas 1b, 6224 Senožeče

tel. 05 76-56-140
www.unoelektronika.si
info@unoelektronika.si

NAPAJALNI KABEL SHUKO/EURO

Kabel vtičač shuko pod kotom na vtičnico euro IEC C14
3 polna ravna



šifra	dolžina	tok	kabel	barva
M010/1	1m	10A 250V	3x0,75mm ²	črna
M010	2m	10A 250V	3x0,75mm ²	črna
M010/3	3m	10A 250V	3x0,75mm ²	črna
M010/5	5m	10A 250V	3x0,75mm ²	črna

NAPAJALNI KABEL SHUKO/EURO

Kabel vtičač shuko pod kotom na vtičnico euro IEC C14
3 polna pod kotom



šifra	dolžina	tok	kabel	barva
M0105	1,8m	10A 250V	3x0,75mm ²	črna

NAPAJALNI KABEL EURO/EURO

Kabel vtičač / vtičnica euro IEC C13 - IEC C14



šifra	dolžina	tok	kabel	barva
M009/0,5	0,5m	10A 250V	3x1mm ²	črna
M009/1	1m	10A 250V	3x1mm ²	črna
M009/1.8	1,8m	10A 250V	3x0,75mm ²	črna
M009-UL	2m	10A 250V	AWG18	črna
M009/3	3m	10A 250V	3x0,75mm ²	črna
M009/5	5m	10A 250V	3x0,75mm ²	črna

NAPAJALNI RAZDELILNI KABEL

Razdelilni kabel vtičač na 2 vtičnici euro IEC C13 - IEC



šifra	dolžina	tok	kabel	barva
M009X2/1,8	1,8m	10A 250V	3x0,75mm ²	črna
M009X2/1,8-UL	1,8m	10A 250V	3x0,75mm ²	črna

**NAPAJALNI KABEL SHUKO/
TRIPOLAR**

Kabel vtičač shuko pod kotom- vtičnica tripolar C5



šifra	dolžina	tok	kabel	barva
M0109	1,8m	2,5A 250V	3x0,75mm ²	črna

NAPAJALNI KABEL USA/EURO

Kabel vtičač USA NMEA 5-15P na vtičnico IEC C14



šifra	dolžina	tok	kabel	barva
M011-UL	2m	10A 125V	AWG18	črna
M011/5-UL	5m	10A 125V	AWG17	črna

NAPAJALNI KABEL USA/EURO

Kabel vtičač USA 2-polni na vtičnico C7 (8mm)



šifra	dolžina	tok	kabel	barva
M040/2-UL	2m	7A 125V	18AWG	črna

NAPAJALNI KABEL EURO/SWISS

Kabel vtičač SHUKO na vtičnico IEC C19



šifra	dolžina	tok	kabel	barva
M021	2m	10A 230V	3x1mm ²	črna
M022	2m	16A 230V	3x1,5mm ²	črna

NAPAJALNI KABEL ARGENTINA/ EURO

Kabel vtikač Argentina IRAM2073 na vtičnico euro IEC C14



šifra	dolžina	tok	kabel	barva
M030	1,8m	10A 250V	3x1mm ²	črna

NAPAJALNI KABEL ZA RADIOAPARATE

Kabel 2-polni vtikač na vtičnico C7 (8mm)



šifra	dolžina	tok	kabel	barva
M012	2m	2,5A 250V	2x0,75mm ²	črna
M012/3	3m	2,5A 250V	2x0,75mm ²	črna
M012/5	5m	2,5A 250V	2x0,75mm ²	črna

NAPAJALNI KABEL EURO/ŠVICA

Kabel vtikač SWISS SEV1011 na vtičnico IEC C14



šifra	dolžina	tok	kabel	barva
M0116	2m	10A 250V	3x0,75mm ²	črna

PODALJŠEK NAPAJALNI ZA RADIOAPARATE

Kabel podaljšek 2-polni vtikač C8 na vtičnico C7 (8mm)



šifra	dolžina	tok	kabel	barva
M0124	2m	2,5A 250V	2x0,75mm ²	črna

NAPAJALNI KABEL UK/EURO

Kabel vtikač Združeno Kraljestvo BS1363 na vtičnico IEC C14. Vgrajena varovalka 10A



šifra	dolžina	tok	kabel	barva
M050	1,8m	10A 250V	3x1mm ²	črna

NAPAJALNI KABEL EURO/SHUKO

Kabel vtikač IEC C13 na vtičnico SHUKO



šifra	dolžina	tok	kabel	barva
M032	0,15m	10A 250V	3x0,75mm ²	črna

NAPAJALNI KABEL ZA PEČICO

Kabel vtikač shuko na keramično 3 polno vtičnico



šifra	dolžina	tok	kabel
M028	2m	10A 250V	3x1,5mm ² ovita guma

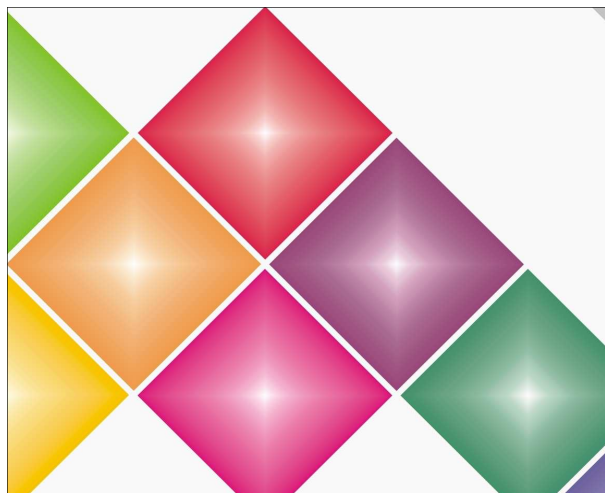

PRIKLJUČNA VRVICA

Kabel vtikač 2-polni - prosti konci



šifra	dolžina	tok	kabel	barva
M0138B	2m	2,5A 250V	3x0,75mm ²	bela
M0138Č	2m	2,5A 250V	3x0,75mm ²	črna

PRIKLJUČNA VRVICA 3x0,75mm²

Kabel vtikač shuko pod kotom - prosti konci



šifra	dolžina	tok	kabel	barva
M0139B	2m	10A 250V	3x0,75mm ²	bela
M0139Č	2m	10A 250V	3x0,75mm ²	črna
M0139/2.2B	2,2m	10A 250V	3x0,75mm ²	bela
M0139/3B	3m	10A 250V	3x0,75mm ²	bela
M0139/3Č	3m	10A 250V	3x0,75mm ²	črna
M0139/5B	5m	10A 250V	3x0,75mm ²	bela

PRIKLJUČNA VRVICA 3x1,5mm²

Kabel vtikač shuko pod kotom - prosti konci



šifra	dolžina	tok	kabel	barva
M014B	2m	10A 250V	3x1,5mm ²	bela
M014Č	2m	10A 250V	3x1,5mm ²	črna
M014/3B	3m	10A 250V	3x1,5mm ²	bela
M014/3Č	3m	10A 250V	3x1,5mm ²	črna

PRIKLJUČNA VRVICA 3x2,5mm²

Kabel vtikač shuko ravni - prosti konci



šifra	dolžina	tok	kabel	barva
M016/3B	3m	16A 250V	3x2,5mm ²	bela

www.unoelektronika.si
info@unoelektronika.si

KABEL Z VMESNIKM STIKALOM

Kabel vtikač 2-polni - prosti konci in vmesnim stikalom



šifra	dolžina	tok	kabel	barva
M008B	2,2m	2,5A 250V	3x0,75mm ²	bela

KABEL Z VMESNIKM STIKALOM

Kabel vtikač 2-polni - prosti konci in vmesnim stikalom



šifra	dolžina	tok	kabel	barva
M008Č	2,2m	2,5A 250V	3x0,75mm ²	črna

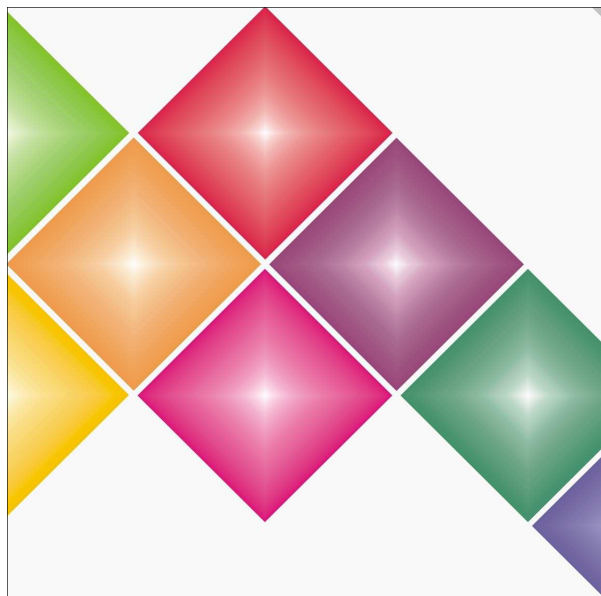

ANTENSKI KABEL SAT51802 75 Ohm

Antenski kabel za povezovanje SAT in DVBT anten.

Za zunanjo in notranjo rabo. Na zunanjem plašču označena metraža in šifra kabla.



šifra	pak.	impedanca	zunanj plašč	notranji vodnik	oklop	slabljenje dB /100m
ASAT51802	100m	75 Ohm	fi 6,8mm PVC	fi 1,15mm Cu	100% Al folija + 80% Cu+Sn	860MHz= 17,4dB 1750MHz= 26,2dB

ANTENSKI KABEL SAT37800 TANEK 75 Ohm

Antenski kabel za povezovanje SAT in DVBT anten.

Za zunanjo in notranjo rabo. Na zunanjem plašču označena metraža in šifra kabla.



šifra	pak.	impedanca	zunanj plašč	notranji vodnik	oklop	slabljenje dB /100m
ASAT37800	100m	75 Ohm	fi 5,3mm PVC	fi 0,8mm Cu	100% Al folija + 72% Cu+Sn	860MHz= 23,9dB 1750MHz= 35,4dB

KOAKSIALNI KABEL RG59 75 Ohm

Koaksialni kabel v standardu RG. Za zunanjo in notranjo rabo.



šifra	tip kabla	pak.	impedanca	zunanj plašč	notranji vodnik	oklop	slabljenje dB /100m
KKRG175	RG175AF	100m	75 Ohm	fi 2,8mm PLSF	fi 9x0,10mm	88% Cu+Sn/Pb	50MHz= 19,5dB
KKRG59	RG59	100m	75 Ohm	fi 6,2mm PVC	fi 0,64mm	95% Cu	50MHz= 7,4dB

KOAKSIALNI KABEL RG58 50 Ohm

Koaksialni kabel v standardu RG. Za zunanjo in notranjo rabo.



šifra	tip kabla	pak.	impedanca	zunanj plašč	notranji vodnik	oklop	slabljenje dB /100m
KKRG58AL	RG58	100m	50 Ohm	fi 5mm PVC	fi 19x0,18mm	86% Cu+Sn/Pb	50MHz= 9,7dB

RG KOAKSIALNI KABEL RG62 93 Ohm

Koaksialni kabel v standardu RG. Za zunanjo in notranjo rabo.



šifra	tip kabla	pak.	impedanca	zunanj plašč	notranji vodnik	oklop	slabljenje dB /100m
KKRG62	RG62AU	100m	93 Ohm	fi 6,2mm PVC	fi 0,64mm	95% Cu	50MHz= 5,8dB

KABEL ČRNO / RDEČ

Kabel črno / rdeč za povezavo zvočnikov Cu OFC 99,9%

šifra	dimenzija mm2
KA2X0.35	2 x 0,35
KA2X0.50	2 x 0,50
KA2X0.75	2 x 0,75
KA2X1	2 x 1
KA2X1.5	2 x 1,5
KA2X2	2 x 2
KA2X2.5	2 x 2.5

KABEL POLARIZIRAN

Kabel prozorni polariziran za povezavo zvočnikov Cu

šifra	dimenzija mm2
KA2X0,75P	2 x 0,75
KA2X1P	2 x 1
KA2X1,5P	2 x 1,5
KA2X2P	2 x 2

FLAT KABEL

Kabel za RGB LED

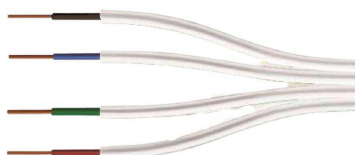

šifra	kabel mm2	dimenzije	barva
KFLAT4X0.5	4x0,50	2,5x10,9mm	bela

KABEL Z OKLOPOM

Kabel z oklopom 2x0,08mm2 ozek Cu OFC 99,9%



šifra	kabel mm2	dimenzije	barva
KK2X0.08PL	2x0,08	2x3,5mm	črna

KABEL Z OKLOPOM STANDARD

Kabel z oklopom 2x0,14mm2 CU OFC 99,9%.



šifra	kabel mm2	dimenzije	barva
KK2X0.14	2x0,14	2,8x5,5mm	črna

MIKROFONSKI KABEL

Okrogli mikrofonski kabel 2x0,35mm2.

Namenjen za prenos avdio signala za mikrofone, kitare, ozvočenja,.. Zelo gibljiv. Zunanji plašč iz gume.



šifra	kabel mm2	dimenzije	barva
KK2X0.35Č	2x0,35	fi 6mm	črna

KABLEL Z OKLOPOM VEČŽILNI

Kabel z oklopom večžilni

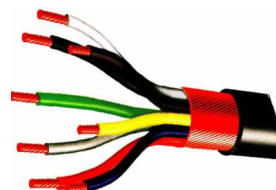

šifra	kabel mm2	dimenzije	barva
KK2X0.50	2x0,50	fi 5,2mm	siva
KK4X0.22	4x0,22	fi 5,2mm	črna
KK4X0.5	4x0,5	fi 6mm	črna
KK7X0.14	7x0,14	fi 6mm	črna
KK7X0.5	7x0,5	fi 6,7mm	črna
KK8X0.22	8x0,22	fi 7,7mm	črna

FLAT KABEL

Flat kabel AWG28 raster #1,27mm siv



šifra	število žil	raster	pakiranje
KFLAT09	9x AWG 28	#1,27mm	kolut 30,5m
KFLAT10	10x AWG 28	#1,27mm	kolut 30,5m
KFLAT14	14x AWG 28	#1,27mm	kolut 30,5m
KFLAT16	16x AWG 28	#1,27mm	kolut 30,5m
KFLAT20	20x AWG 28	#1,27mm	kolut 30,5m
KFLAT26	26x AWG 28	#1,27mm	kolut 30,5m
KFLAT40	40x AWG 28	#1,27mm	kolut 30,5m

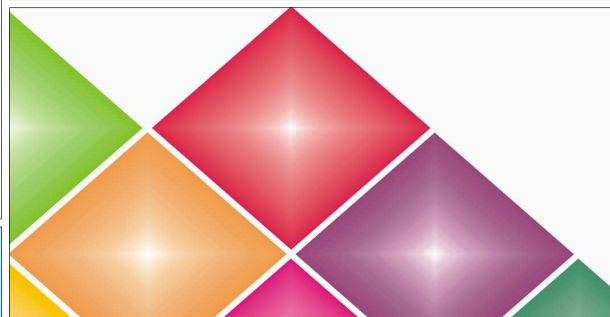

TELEFONSKI KABEL PLOŠČAT

Telefonski kabel 4 in 8 žilni ploščat AWG28.
Za mikro vtikače 4/4, 6/4, 6/6 in 8/8 serije T40/20100.
Klešča za krpanje mikrovitikačev art. T40/6040.



šifra	št. žil	barva kabla	pakiranje
KTEL/B	4	bela	kolut 100m
KTEL/Č	4	črna	kolut 100m
KTEL/S	4	siva	kolut 100m
KTEL8/B	8	beli	kolut 100m
KTEL8/Č	8	črni	kolut 100m

KABEL UTP CAT 5E TRDE ŽILE CCA

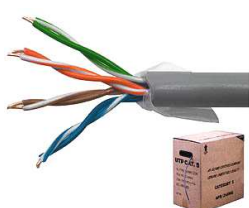

Kabel UTP CAT 5E 100Mhz
trde žile CCA

4 parice AWG24.

Za mikrovitikače T40/21610.
Klešča za krpanje T40/6040.

šifra	št. žil	barva oklopa	pakiranje
T40/38010	4 parice	siva	škatla 305m

KABEL FTP CAT 5E TRDE ŽILE CCA



Kabel FTP CAT 5E 100Mhz
trde žile CCA (oklop iz alu
folije + ena žička).

4 parice AWG24.

Za mikrovitikače T40/21110.
Klešča za krpanje T40/6040.

šifra	št. žil	barva oklopa	pakiranje
T40/38200	4 parice	siva	škatla 305m

KABEL STP CAT 5E FINOŽIČNI CCA

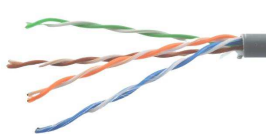

Kabel STP CAT 5E 100Mhz
finožični CCA

4 parice AWG24.

Namenjen za povezave na
kratke razdalje, podaljške,....
Za mikrovitikače T40/21600.
Klešča za krpanje T40/6040.

šifra	št. žil	barva oklopa	pakiranje
T40/40015	4 parice	siva	kolut 100m

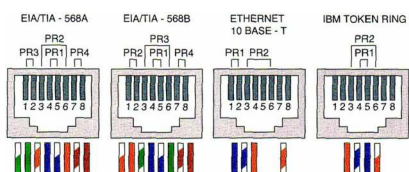

KLEŠČE ZA MIKROVITIKAČE

Klešče za krpanje mikrovitikačev z račno.

Za stiskanje mikrovitikačev 4/4 RJ10, 6/4 RJ11 RJ12,
8/8 RJ45 CAT5 CAT6

Reže in blankira.



šifra	pakiranje
T40/6040	1 kos

KLEŠČE ZA MIKROVITIKAČE 10p.

Klešče za krpanje mikrovitikačev 10P10C.

Za stiskanje 10 polne RJ mikrovitikače 10P10C
Reže in blankira.



šifra	pakiranje
T40/6042	1 kos

ORODJE ZA SNEMANJE IZOLACIJE

Orodje za snemanje izolacije na UTP, STP, FTP,... kablh.



šifra	pakiranje
T40/6045B	1 kos

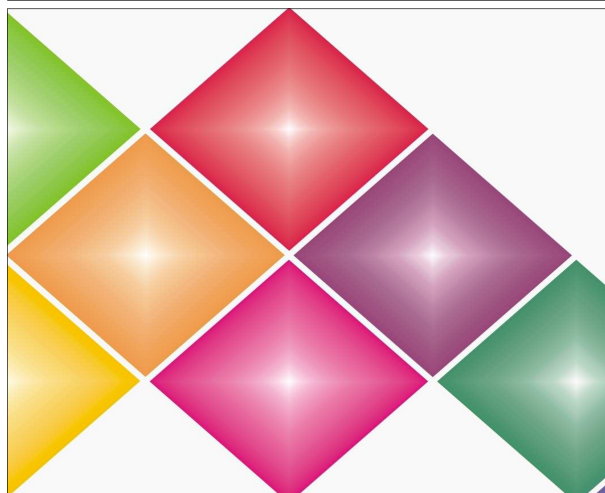

TELEFONSKI MIKROVTIKAČI

Telefonski mikrovrtikači za ploščate kable
Klešča za krimpavanje mikrovrtikačev art. T40/6040



šifra	tip	ohišje	kontakti	pakiranje	standard
T40/20100	4/4	4	4	20	RJ10
T40/20110	6/4	6	4	20	RJ11
T40/20120	6/6	6	6	20	RJ12
T40/20150	8/8	8	8	10	
T40/20160	10/10	10	10	5	

MIKROVTIKAČI 8/8 RJ45

Mikrovrtikači 8/8 CAT5, CAT6, CAT7
Za okrogle kable UTP, FTP, STP
Klešča za krimpavanje mikrovrtikačev art. T40/6040



šifra	standard	pak.	za kable
T40/21610	CAT5E neoklopljen	10	UTP polne žile
T40/21110	CAT5E oklopljen	10	FTP polne žile
T40/21600	CAT5E neoklopljen	10	STP finožični
T40/20152B	CAT6E neoklopljen	10	UTP polne žile
T40/20158	CAT6A/7A oklopljen	10	FTP polne žile

ZAŠČITA ZA MIKROVTIKAČE

Zaščita za mikrovrtikače 8/8 RJ45



šifra	barva	pakiranje
T40/23000	siva	10
T40/23010	črna	10
T40/23020	rdeča	10
T40/23030	zelena	10

ADAPTER ZA MIKROVTIKAČE

Adapter z dvema RJ mikrovrtičnicama

Primeren za podaljševanje linij telefonov, računalniških mrež CAT5,....

Za mikrovrtikače 4/4, 6/4, 6/6, in 8/8

Neoklopljen



šifra	kontakti	pakiranje	barva
T40/25100	6/6 RJ11 RJ12	5	bela
T40/25110	8/8 RJ45	5	bela

Adapter s tremi mikrovrtičnicami

Za deljenje telefonskih linij

Za mikrovrtikače 6/4, 6/6 in 8/8

Neoklopljen



šifra	kontakti	pakiranje	barva
T40/25500	6/4 RJ11 RJ12	5	črna
T40/25520	8/8 RJ45	5	črna

Adapter RJ z enim mikrovrtikačem in dvema mikrovrtičnicama.

Za deljenje telefonskih linij

Za mikrovrtikače 4/4, 6/4, 6/6 in 8/8

Neoklopljen



šifra	kontakti	pakiranje	barva
T40/26000	6/4 RJ11 RJ12	5	bela
T40/26020	8/8 RJ45	5	bela

SPOJKA ZA NA PANEL

Spojka za pritrditev na panel 8/8 RJ45

Za mikrovrtikače 8/8 CAT5 in CAT6.

Oklopljena



šifra	kontakti	pakiranje
T40/13328	8/8 RJ45 CAT5 FTP	5
T40/13329	8/8 RJ45 CAT6 FTP	5

www.unoelektronika.si
info@unoelektronika.si

VEZICE

Veziče pakirane po 100 kosov.

Material: poliamid PA66
Delovna temperatura: od -40°C do +85°C.
Odlična obstojnost na masti, olja, čistila, UV žarke,....
So negorljive. V beli in črni barvi. Klešča za zategovanje vezic artikel: O5401

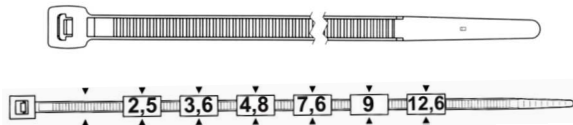

šifra	dolžina	širina	barva	pak.
O080	80mm	2,5mm	bela	100
O100	100mm	2,5mm	bela	100
O140	140mm	2,5mm	bela	100
O140X3.6	140mm	3,6mm	bela	100
O160	160mm	2,5mm	bela	100
O160X4.8	160mm	4,8mm	bela	100
O200X2.5	200mm	2,5mm	bela	100
O200	200mm	3,6mm	bela	100
O200X4.8	200mm	4,8mm	bela	100
O250X7.6	250mm	7,6mm	bela	100
O290	290mm	3,6mm	bela	100
O290X4.8	290mm	4,8mm	bela	100
O360	360mm	4,8mm	bela	100
O360X7.6	360mm	7,6mm	bela	100
O430	430mm	4,8mm	bela	100
O450X7.6	450mm	7,6mm	bela	100
O530	530mm	9mm	bela	100
O1000	1000mm	12,6mm	bela	100
O080Č	80mm	2,5mm	črna	100
O100Č	100mm	2,5mm	črna	100
O140Č	140mm	2,5mm	črna	100
O140X3.6Č	140mm	3,6mm	črna	100
O160Č	160mm	2,5mm	črna	100
O160X4.8Č	160mm	4,8mm	črna	100
O200X2.5Č	200mm	2,5mm	črna	100
O200Č	200mm	3,6mm	črna	100
O200x4.8Č	200mm	4,8mm	črna	100
O250X7.6Č	250mm	7,6mm	črna	100
O290Č	290mm	3,6mm	črna	100
O290X4.8Č	290mm	4,8mm	črna	100
O360Č	360mm	4,8mm	črna	100
O360x7.6Č	360mm	7,6mm	črna	100
O430Č	430mm	4,8mm	črna	100
O450X7.6Č	450mm	7,6mm	črna	100
O530X4.8Č	530mm	4,8mm	črna	100
O530Č	530mm	9mm	črna	100
O1000Č	1000mm	12,6mm	črna	100

VEZICE BARVNE

Veziče barvne pakirane po 100 kosov.

Material: poliamid PA66
Barve: **PLAVA, RDEČA, RUMENA, ZELENA.**
Delovna temperatura: od -40°C do +85°C.
Odlična obstojnost na masti, olja, čistila, UV žarke,....
So negorljive. Klešča za zategovanje vezic artikel: O5401

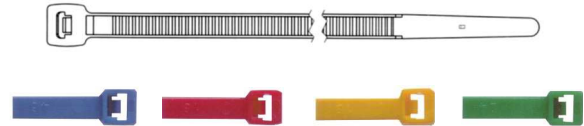

šifra	dolžina	širina	barva	pak.
O140PL	140mm	3,6mm	plava	100
O200PL	200mm	3,6mm	plava	100
O140RD	140mm	3,6mm	rdeča	100
O200RD	200mm	3,6mm	rdeča	100
O140RU	140mm	3,6mm	rumena	100
O200RU	200mm	3,6mm	rumena	100
O140ZE	140mm	3,6mm	zelena	100
O200ZE	200mm	3,6mm	zelena	100

VEZICE ZA NA PANEL

Veziče za pritrdjevanje na panel.

Material: poliamid PA66
Maksimalna debelina panelne plošče: 2mm
Luknja na panelu: Ø 4mm



šifra	dolžina	širina	barva	pak.
OP130	130mm	3,2mm	bela	100

VEZICE Z UŠESOM

Veziče z ušesom za utrjevanje, pakirane po 100 kosov.

Material: poliamid 6.6
Delovna temperatura: od -40°C do +85°C.
Odlična obstojnost na masti, olja, čistila, UV žarke,....



šifra	dolžina	širina	Ø ušesa	barva	pak.
OO150	150mm	3,6mm	4,2mm	bela	100
OO300	300mm	4,8mm	5,5mm	bela	100

VEZICE INOX SS316

Veziče iz nerjavečega jekla - inox.

Material: nerjaveče jeklo **SS316** odporen na kemikalije
Delovna temperatura: od -80°C do +400°C.
Odlična obstojnost na okoljske dejavnike, korozijo, obrabo, negorljive,.....



šifra	dolžina	širina	objem	pak.
OIN150X4.5	150mm	4,5mm	25mm	10
OIN200X4.5	200mm	4,5mm	50mm	10
OIN360X4.5	360mm	4,5mm	100mm	10
OIN520X4.6	520mm	4,6mm	150mm	10
OIN620X4.6	620mm	4,6mm	180mm	10
OIN840X4.6	840mm	4,6mm	250mm	10

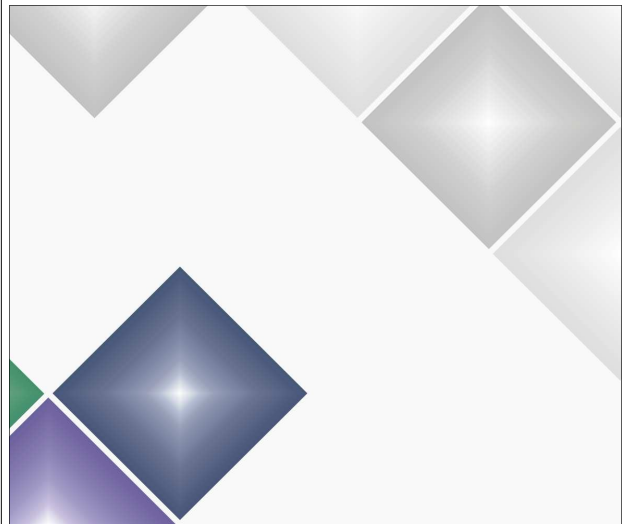

VEZICE VELIKE NOSILNOSTI

Veziče z dvojno ploščato glavo, velike nosilnosti.

Material: poliamid PA66

Delovna temperatura: od -40°C do +85°C.

Odlična obstojnost na masti, olja, čistila, UV žarke,....

Klešča za zategovanje vezic artikel: O5401

Minimalna nosilnost: 60Kg



šifra	dolžina	širina	barva	pak.
OE290	290mm	9mm	črna	100
OE380	380mm	9mm	črna	100

VEZICE ZA NAVTIKO

Veziče s ploščato glavo, velike nosilnosti, za posebno uporabo v slanih območjih (navtika, marikultura).

Material: poliamid PA12 z dodatki

Delovna temperatura: od -40°C do +85°C.

Odlična obstojnost na sol, masti, olja, čistila, UV žarke,....

Klešča za zategovanje vezic artikel: O5401

Minimalna nosilnost: 51Kg



šifra	dolžina	širina	barva	pak.
OF260	260mm	9mm	črna	100
OF360	360mm	9mm	črna	100

VEZICE VZDRŽLJIVE NA TOPLOTO

Veziče vzdržljive na visoke temperature

Možna uporaba pri stalni temperaturi 130°C, za kratek čas do 160°C!

Material: poliamid PA66 z dodatki

Standardna barva je rdeča (RAL 3003).

Druge barve in dolžine po naročilu.



šifra	dolžina	širina	barva	pak.
OVT100	100mm	2,5mm	rdeča	5000
OVT200	200mm	3,6mm	rdeča	5000
OVT360	360mm	4,8mm	rdeča	4000

VEZICE VZDRŽLJIVE NA UV ŽARKE

Veziče posebno vzdržljive na UV žarke.

Idealne za zunanjo montažo, kjer je pomembna izredna odpornost na UV žarke in nizke temperature.

Material: poliamid 66 UV z dodatki

Delovna temperatura: od -40°C do +80°C.

Zelene barve (RAL 6005).



šifra	dolžina	širina	barva	pak.
OVU200	200mm	4,8mm	zelena	5000
OVU250	250mm	7,6mm	zelena	5000

VEZICE Z NAPISNO TABLICO

Veziče z napisno tablico, za identifikacijo električnih kablov.

Velikost tablice: 25,4x8mm

Material: poliamid PA66

Na tablici lahko pišemo s flomastrom. Bele barve.

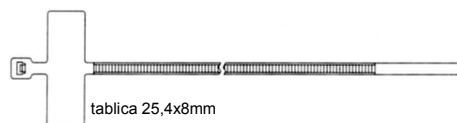

šifra	dolžina	širina	barva	pak.
OS200	200mm	2,5mm	bela	100

VEZICE Z NAPISNO TABLICO

Veziče z napisno tablico, za identifikacijo električnih kablov.

Velikost tablice: 13x28mm

Material: poliamid PA66

Na tablici lahko pišemo s flomastrom. Bele barve.



šifra	dolžina	širina	barva	pak.
OU190	190mm	4,8mm	bela	100
OU270	270mm	4,8mm	bela	100

VEZICE ZA VEČKRATNO ODPIRANJE

Veziče za večkratno odpiranje, pakirane po 100 kosov.

Z enostavnim pritiskom na sprožilec, se spet odprejo.

Delovna temperatura: od -40°C do +85°C.

Vzdržljivost: 22Kg

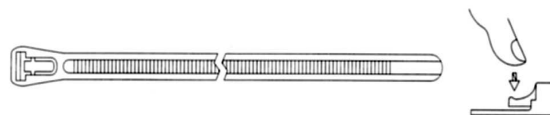

šifra	dolžina	širina	barva	pak.
OVZ150	150mm	7,6mm	bela	100
OVZ200	200mm	7,6mm	bela	100
OVZ250	250mm	7,6mm	bela	100
OVZ370	370mm	7,6mm	bela	100

VEZICE ZA VEČKRATNO ODPIRANJE

Veziče za večkratno odpiranje z balkicami.

Z enostavnim pritiskom se spet odprejo.

Delovna temperatura: od -40°C do +85°C.



šifra	dolžina	objem	barva	pak.
OVB150	150mm	39mm	bela	100
OVB180	180mm	49mm	bela	100

SAMOLEPLJIVE PLOŠČICE

Samolepljive ploščice za pritrjevanje vezic.

Bele in črne barve, z dvema režama za fiksiranje vezic. Na sredini je luknja, z možnostjo dodatnega fiksiranja ploščice z vijakom. Z dvostranskim lepilnim trakom.

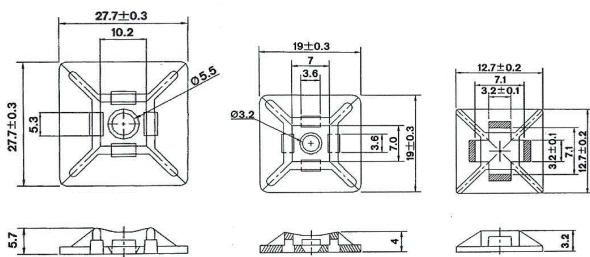

šifra bela barva	šifra črna barva	dimenzija ploščice	za širino vezice do	pak.
OPL12B	OPL12Č	12x12mm	3,2mm	100
OPL19B	OPL19Č	19x19mm	3,6mm	100
OPL27B	OPL27Č	27x27mm	5,3mm	100

SAMOLEPLJ. PLOŠČICE Z LOKOM

Samolepljive ploščice z lokom za pritrjevanje kablov.

Bele in črne barve. Možnost kasnejšega odpiranja. Z dvostranskim lepilnim trakom.

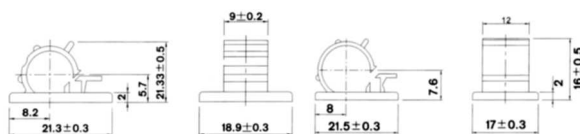

šifra bela barva	šifra črna barva	dimenzija ploščice	objem do fi	pak.
OPL9750	OPL9751	21,5x17mm	8-9mm	100
OPL9760	OPL9761	21,5x19mm	9-12mm	100

ZIDNI VLOŽEK ZA FIKSIRANJE VEZIC

Zidni vložek za fiksiranje vezic.

Za vezice do širine 9mm. Za fiksiranje cevi, šope kablov, nadometne kanale,... Izvrtina v betonu, opeki, votlaku, gips plošči, lesu je 8mm. Vložek zabijemo v izvrtino in skozi okoli vstavimo vezico. Hitro in poceni fiksiranje!

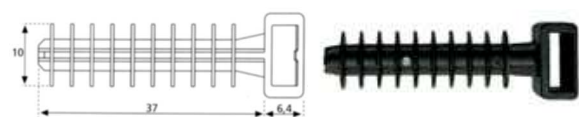

šifra	barva	pakiranje
OPL9771	črna	100 kos

NOSILEC VEZIC Z VIJAČENJEM

Nosilec vezic z vijačenjem.

Bele barve. Pakirano po 100 kosov. Z dvema režama za fiksiranja vezice. Na sredini ploščice je luknja za vijak.

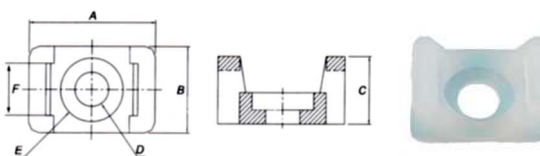

šifra	barva	A	B	C	D	E	F
OPL9700	BELA	15mm	9,5mm	7,2mm	3,7mm	7,0mm	4,8mm
OPL9710	BELA	22mm	16mm	9,7mm	5,0mm	9,6mm	9mm
OPL9712	BELA	22mm	16mm	9,7mm	5,0mm	11mm	9mm

SAMOLEPLJIVA PLOŠČICA ZA FLAT KABEL

Samolepljiva ploščica za ploščate kable.

Material: PVC
Z dvostranskim lepilnim trakom.

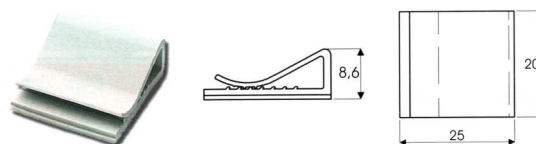

šifra	barva	dimenzija	pakiranje
OPL9790	bela	20x26x9,6mm	100

KLIPSA ZA SPENJANJE SNOP KABLOV

Klipsna za spenjanje snop kablov, vrečk,...

Material: PVC



šifra	barva	objem do fi	pakiranje
OVK04	bela	4mm	100
OVK10	bela	10mm	100
OVK14	bela	14mm	100

OBJEMKA ZA KABLE

Objemka PVC za kable.

Za kable do premera Ø3mm
Material: poliamid PA66



šifra	za kable Ø	luknja za vijak	barva	pak.
OPL97303B	3mm	Ø5,4mm	bela	100

SPIRALA IZ POLIETILENA

Spirala iz polietilena.

Uporabna za zaščito kablov in cevi. Omogoča ovijanje, že položenih kablov. V beli in črni barvi.
Maksimalna delovna temperatura: +85°C



šifra bela barva	šifra črna barva	notranji premer spirale	maks. premer	pakiranje v vrečki
OSP01.5B	/	1,5mm	10mm	10m
OSP04B	OSP04Č	4mm	25mm	30m
OSP06B	OSP06Č	6mm	40mm	25m
OSP09B	OSP09Č	9mm	50mm	25m
OSP12B	OSP12Č	12mm	70mm	25m
OSP15B	OSP15Č	15mm	100mm	25m
OSP20B	OSP20Č	20mm	130mm	20m

STOJALO ZA VEZICE

Stojalo za vezice.

Praktično in elegantno, omogoča self-servis.
Stojalo je prazno (brez vezic).



OVZX1



OVZX2

šifra	opis stojala	dimenzije	pak.
OVZX1	talno, na kolesčkih	200x80cm	1
OVZX2	za na pult, vrtljivo	H=80cm	1

KLEŠČE ZA ZATEGOVANJE VEZIC

Klešče za zategovanje vezic.

Avtomatsko orodje iz jekla, ki omogoča zategovanje in rezanje vezic z eno samo operacijo.
Moč zategovanja je nastavljiva. Za vezice do širine 4,8mm.



šifra

pakiranje

OVZX6

1



UNO elektronika d.o.o.

Dolenja vas 1b, 6224 Senožeče

www.unoelektronika.si

info@unoelektronika.si

**Spletna trgovina
B2B**

www.unoelektronika.si



ANTENSKI TV KONEKTORJI

TV KONEKTOR 75Ω ZA ANTENSKI KABEL

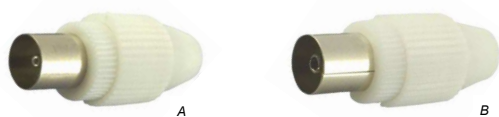

šifra	konektor	pak.	slika
ASPECM	vtikač	50	A
ASPECF	vtičnica	50	B

TV KONEKTOR 75Ω ZA ANTENSKI KABEL, OKLOPLJEN



šifra	konektor	pak.	slika
ASPECM	vtikač	50	A
ASPECFM	vtičnica	50	B

VTIKAČ IN VTIČNICA TV KOTNA ZA ANTENSKI KABEL



šifra	maks. fi kabla	pak.	pritrđitev kabla
ASPECM90	7mm	25	z vijaki
ASPECF90	7mm	25	z vijaki

KOAKSIALNA SPOJKA ZA ANTENSKI KABEL



šifra	maks. fi kabla	pak.	pritrđitev kabla
AFGC2	7mm	10	z vijaki

KONEKTOR ADAPTER ZA TV VTIKAČE / VTIČNICE



šifra	adapter	pak.	slika
A4/1670	vtičnica / vtičnica	10	A
A4/1672	vtikač / vtikač	10	B

UNO elektronika d.o.o.
Dolenja vas 1b, 6224 Senožeče
tel. 05 76 56 140
www.unoelektronika.si
info@unoelektronika.si

**Spletna trgovina
B2B**
www.unoelektronika.si



DELILNIKI TV SIGNALA

ANTENSKI DELILNIK TV SIGNALA, OKROGLA IZVEDBA



Induktivni delilnik
Impedanca: 75Ω
Na eni sponki, je možen
prehod napetosti.

šifra	izhodi	pak.	dušenje 5 - 900Mhz
ASDIN2	2	1	maks. -3,5dB
ASDIN3	3	1	maks. -4dB
ASDIN4	4	1	maks. -6dB

ANTENSKI DELILNIK TV SIGNALA Z F KONEKTORJI



Induktivni delilnik z F
konektorji
Impedanca: 75Ω

šifra	izhodi	frekv. območje	dušenje	pak.
AIFV2	2	5 - 900Mhz	maks. -5dB	1
		900 - 2400Mhz	maks. -8dB	1
AIFV3	3	5 - 1000Mhz	maks. -6dB	1
AIFV4	4	5 - 1000Mhz	maks. -8dB	1
AIFV6	6	5 - 2400Mhz	maks. -12dB	1
AIFV8	8	5 - 2400Mhz	maks. -14dB	1

ANTENSKI DELILNIK TV SIGNALA, T IZVEDBA



Oklopljen induktivni TV
delilnik z TV konektorji.
Impedanca: 75Ω
Dušenje 5 - 900Mhz
maks. -3,5dB.

šifra	izhodi	konektorji	pak.
ASSPCTRIS	2	vtikač / 2 vtičnici	10
ASSPCTRIS2	2	vtičnica / 2 vtikača	10

ANTENSKI DELILNIKI, KOCKASTA IZVEDBA



**Antenski večvejni
delilniki.**
Frekvenčno območje
od 5 do 870MHz.
Prehod napajanja DC
na enem izhodu .

šifra	izhodi	dušenje	razklop med izhodi	pak.
AM070	2	-4dB	-20dB	1
AM071	3	-6dB	-22dB	1

ANTENSKI ODCEPNIK, KOCKASTA IZVEDBA



Antenski odcepnik.
Frekvenčno območje od
5 do 870MHz. Razklop
>20dB

šifra	izhodi	dušenje odcepa	dušenje prehoda	pak.
AM073	1	-7,5dB	-2dB	1

ANTENSKI OJAČEVALNIK



Ojačevalnik za na drog s tremi vhodi in enim izhodom, z F konektorji.

Vhod 1: UHF (DVB-T) ojačanje nastavljivo od 11 do +26db
Vhod 2: VHF+UHF ojačanje nastavljivo od 5 do +20db
Vhod 3: SAT -2dB
Napajanje: 12-24VDC 75mA
Izhod: 107dBuV
Maksimalni Ø droga je 50mm

šifra	vhodi	pakiranje
AM263L	3	1

Predojačevalnik nizkošumni < 1dB z GaSaFet tranzistorji z enim vhodom. Maksimalni Ø droga je 50mm. F konektorji.

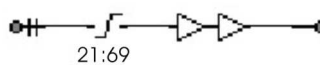
UHF band ojačano 17dB  Izhod: +110dBuV
Napajanje: 5 - 24V 50mA



šifra
AM0089

šifra MITAN
EU102

ojačanje
UHF +17dB

ANTENSKI NAPAVALNIK



Napajalnik za antenske ojačevalnike

Tehnologija switching
Vhod: 230VAC
Izhod: 12VDC 200mA

šifra	pakiranje
AM115	1

ANTENSKI MONTAŽNI PRIBOR

Nosilec droga za na dimnik, iz pocinkane pločevine. Za drogove premera od 25 do 50mm. Odmik od dimnika 100mm.



šifra UNO
AM500



šifra UNO
AM501

šifra MITAN
ZBJ01



šifra UNO
AM502

šifra MITAN
ZDA00

Nosilec droga z vložkom fi 16mm za v beton. Za drogove premera 25 do 50mm. Odmik od zida 200mm.

šifra UNO
AM504



Nosilec droga nastavljiv, iz pocinkane pločevine debeline 3mm. Za drogove premera 25 do 50mm. Odmik od zida nastavljev od 300 do 450mm. Dimenzije pritrtilne plošče: 100x140x3mm.

šifra UNO
AM505

šifra MITAN
ZAZ00



Nosilec SAT parabole, iz pocinkane pločevine. Premer cevi Ø40mm, višine 400mm. Odmik od zida 480mm. Dimenzije pritrtilne plošče: 200x135x4mm.

šifra UNO
AM506

šifra MITAN
ZAT00



Objemka za sidranje droga, iz pocinkane pločevine. Za drogove premera od 25 do 50mm.

šifra UNO
AM510



Nosilec za anteno prečni, (za vertikalno polarizacijo) iz pocinkane pločevine. Premer cevi je 25mm. Za drogove premera od 25 do 50mm.

šifra UNO
ASPV1



Nosilec za logaritmično anteno prečni, (za vertikalno polarizacijo) iz pocinkane pločevine. Za drogove premera od 25 do 50mm.

šifra UNO
AID2



RELEJI

2 polni rele za na tiskano vezje ali podnožje, raster 5mm.
Dvopolni preklopni kontakti nosilnosti 8A/250VAC. Za podnožje E22/2400.

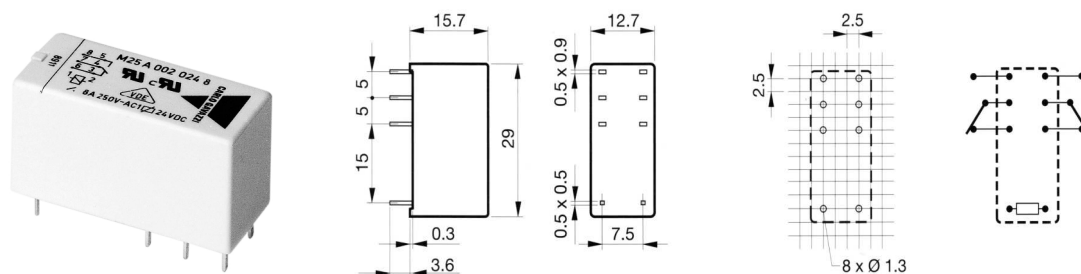

koda UNO	koda proizvajalca	napetost tuljave	št. polov	nosilnost kontaktov	pakiranje
E22/2006	GOODSKY EMI-SS-206D	6 VDC	2	8A/250 VAC	1
E22/2009	RELPOL RM84-2012	9 VDC	2	8A/250 VAC	1
E22/2012	VEGHA L08A02-12VDC	12 VDC	2	8A/250 VAC	1
E22/2012AC	OMRON GR2-2 12VAC	12 VAC	2	5A/250 VAC	1
E22/2018	RELPOL RM84-2012-35-1018	18 VDC	2	8A/250 VAC	1
E22/2024	RELPOL RM84-2012-35-1024	24 VDC	2	8A/250 VAC	1
E22/2024AC	C. GAVAZZI M25A002 A24 08	24 VAC	2	8A/250 VAC	1
E22/2230	SCHRACK RT424730	230 VAC	2	8A/250 VAC	1

1 polni rele za na tiskano vezje ali podnožje, raster 5mm.
Enopolni preklopni kontakti nosilnosti 16A/250VA. Za podnožje E22/2400.

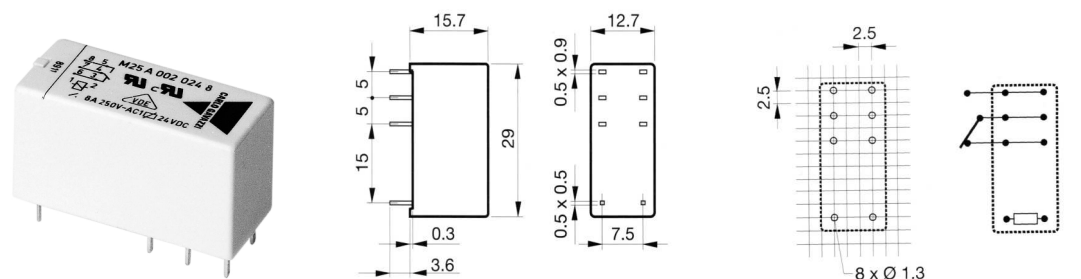

koda UNO	koda proizvajalca	napetost tuljave	št. polov	nosilnost kontaktov	pakiranje
E22/1012	C. GAVAZZI M25A00101216	12 VDC	1	16A/250 VAC	20
E22/1024	C. GAVAZZI M25A00102416	24 VDC	1	16A/250 VAC	20
E22/1024HI	SCHRACK RTS3T024	24 VDC	1	165A/20ms 16A/250 VAC	20
E22/1110	RELPOL RM85-2011-35-1110	110 VDC	1	16A/250 VAC	20
E22/1230	SCHRACK RT314730	230VAC	1	16A/250 VAC	20

1 polni močnostni rele za na tiskano vezje ali podnožje, raster 3,5mm.
Enopolni preklopni kontakti nosilnosti 12A/250VAC.

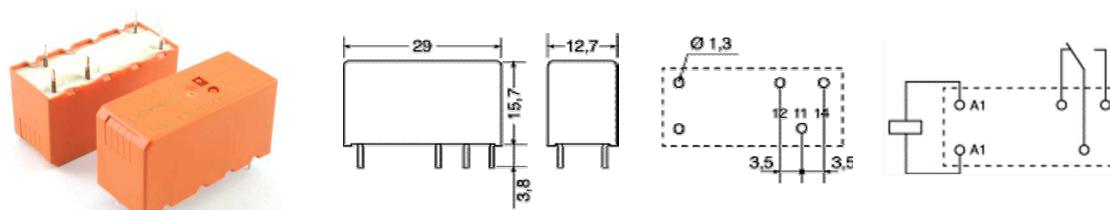

koda UNO	koda proizvajalca	napetost tuljave	št. polov	nosilnost kontaktov	pakiranje
E4/7513	GOODSKY EMI-SS-112D	12 VDC	1	12A/250 VAC	25
E4/7514	GOODSKY EMI-SS-124D	24 VDC	1	12A/250 VAC	25

Spletna trgovina
B2B
www.unoelektronika.si



Preverite dodatno
ponudbo na spletu!

Po naročilu so dobavljivi
tudi releji drugih znamk
in oblik, ki niso prisotni v
tem katalogu!

RELEJI

1 polni rele za na tiskano vezje, raster 3,5mm.
Enopolni preklopni kontakti nosilnosti 10A/250VAC.

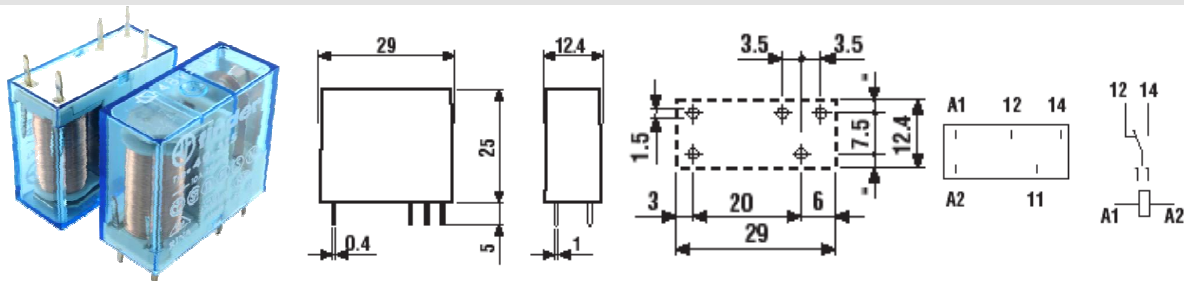

koda UNO	koda proizvajalca	napetost tuljave	št. polov	nosilnost kontaktov	pakiranje
E4/7576	/	12 VDC	1	10A/250 VAC	25
E4/7577	/	24 VDC	1	10A/250 VAC	25
E4/7579F	FINDER 40.31.7.048.0000	48 VDC	1	10A/250 VAC	1

2 polni rele za na tiskano vezje ali podnožje, raster 5mm.
Dvopolni preklopni kontakti nosilnosti 8A/250VAC. Za podnožje E22/2400.

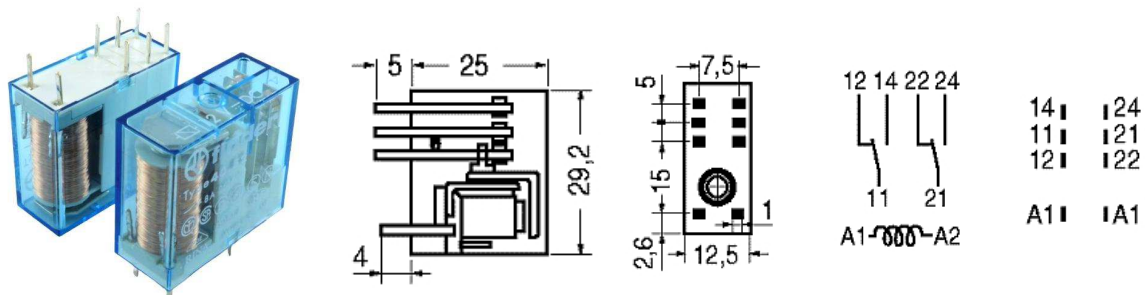

koda UNO	koda proizvajalca	napetost tuljave	št. polov	nosilnost kontaktov	pakiranje
E4/7586	FINDER 40.52.7.012.0000	12 VDC	2	8A/250 VAC	10
E4/7588	FINDER 40.52.7.024.0000	24 VDC	2	8A/250 VAC	10

1 polni nizek rele za na tiskano vezje, raster 3,2mm.
Enopolni preklopni kontakti nosilnosti 8A/250VAC.

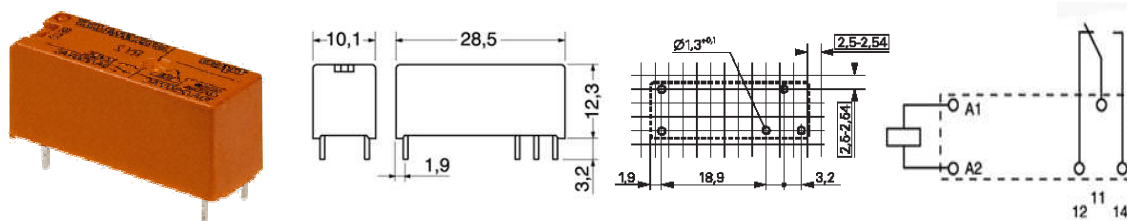

koda UNO	koda proizvajalca	napetost tuljave	št. polov	nosilnost kontaktov	pakiranje
E4/7707	RELPOL RM96	9 VDC	1	8A/250 VAC	20
E4/7708	SCHRACK RY211012	12 VDC	1	8A/250 VAC	20
E4/7709	SCHRACK RY211024	24 VDC	1	8A/250 VAC	20

2 polni bistabilni rele za na tiskano vezje ali podnožje, raster 5mm.
Dvopolni preklopni kontakti nosilnosti 8A/250VAC.

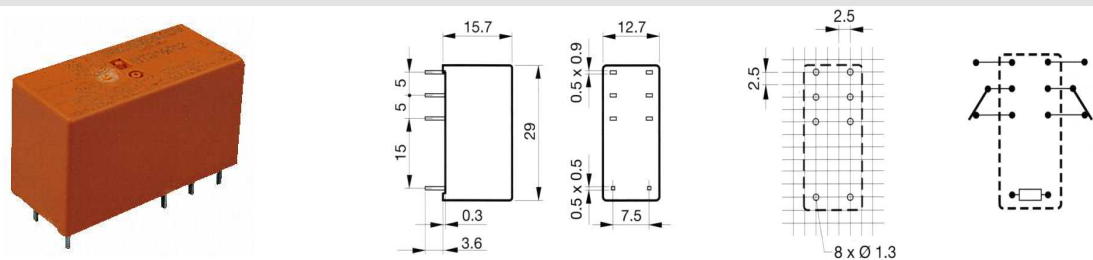

koda UNO	koda proizvajalca	napetost tuljave	št. polov	nosilnost kontaktov	pakiranje
E4/7770	TYCO RT424A12	12 VDC	1	8A/250 VAC	20
E4/7771	TYCO RT424A24	24 VDC	1	8A/250 VAC	20

RELEJI

2 polni submini rele za na tiskano vezje, raster 5,08mm.

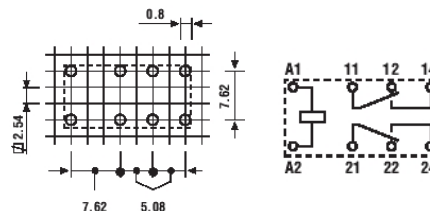
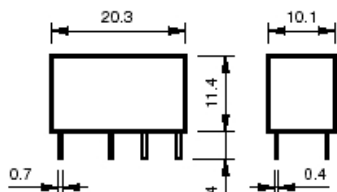
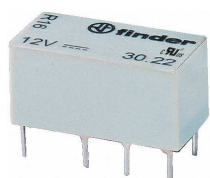

koda UNO	koda proizvajalca	napetost tuljave	št. polov	nosilnost kontaktov	pakiranje
E4/7467F	FINDER 30.22.7.012.	12 VDC	2	1A/250VAC 2A/30VDC	1

1 polni submini rele za na tiskano vezje raster 7,62mm.

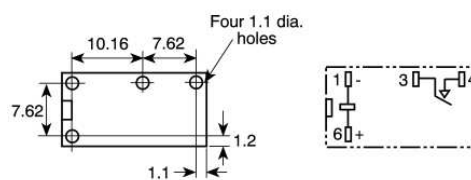
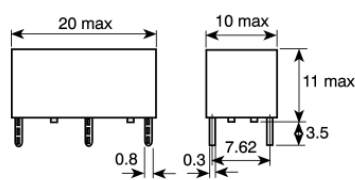
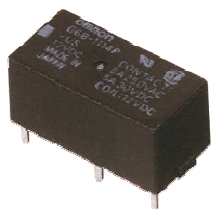

koda UNO	koda proizvajalca	napetost tuljave	št. polov	nosilnost kontaktov	pakiranje
E4/7469B	OMRON G6B-1114P-US-12DC	12 VDC	1	5A/250VAC	1
E4/7469C	OMRON G6B-1114P-US-24DC	24 VDC	1	5A/250VAC	1

1 polni rele mini, za na tiskano vezje.

Enopolni preklopni kontakti nosilnosti 10A/250VAC.

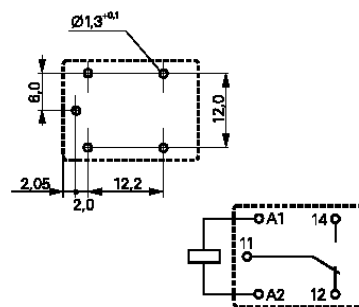
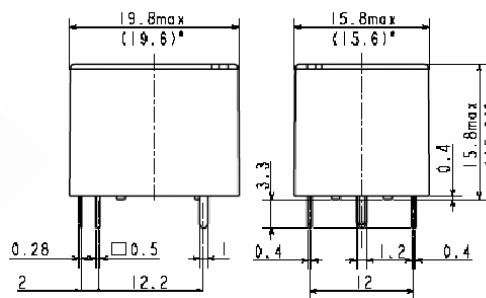

koda UNO	koda proizvajalca	napetost tuljave	št. polov	nosilnost kontaktov	pakiranje
E4/7521	TYCO T7SS5E6-5	5 VDC	1	10A/250VAC	1
E4/7521-6	TIANBO HRJ-3FF-S	6 VDC	1	10A/250VAC	1
E4/7525	TYCO T7SS5E6-24	24 VDC	1	10A/250VAC	1

1 polni rele mini, za na tiskano vezje.

Enopolni preklopni kontakti nosilnosti 10A/250VAC.

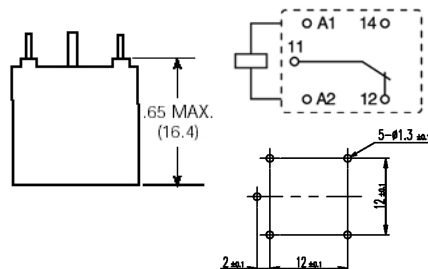
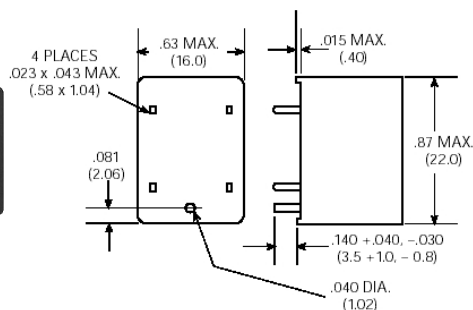
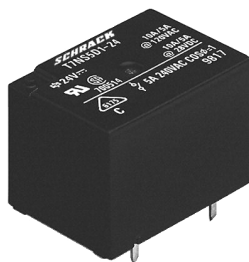

koda UNO	koda proizvajalca	napetost tuljave	št. polov	nosilnost kontaktov	pakiranje
E4/7618	TYCO T7NS5D1-12	12 VDC	1	10A/250 VAC	1
E4/7619	TYCO T7NS5D1-24	24 VDC	1	10A/250 VAC	1

RELEJI

Enopolni rele za na tiskano vezje.

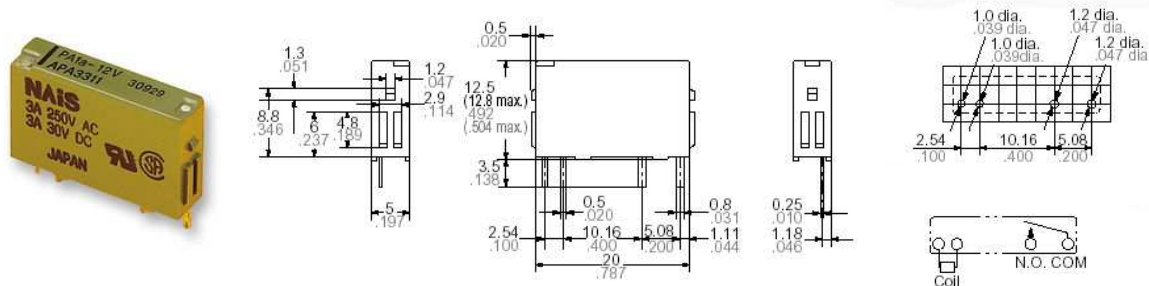

šifra	šifra proizvajalca	napetost tuljave	št. polov	nosilnost kontaktov	pakiranje
E4/7830B	PANASONIC/NAIS PA1A-5V	5 VDC	1	5A/250 VAC	1
E4/7831B	PANASONIC/NAIS PA1A-12V	12 VDC	1	5A/250 VAC	1

Enopolni horizontalni rele za na tiskano vezje, raster 5mm.

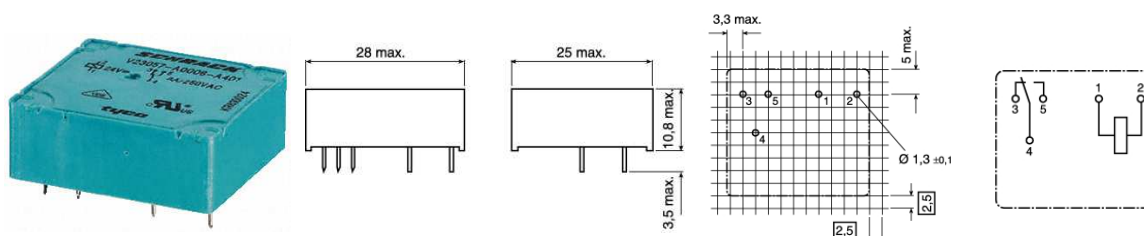

šifra	šifra proizvajalca	napetost tuljave	št. polov	nosilnost kontaktov	pakiranje
E4/7835B	TYCO V23057-A0002-A201	12 VDC	1	8A/250 VAC	1

RELEJI "FEME - CARLO GAVAZZI" SERIJE RMI

Štiripolni rele, serije RMI CARLO GAVAZZI

4 polni preklopni kontakti nosilnosti 5A/250VAC, 5A/30VDC z zastavico, testnim gumbom in kontrolno led lučko. Primerni za krmilne in regulacijske naprave. Za podnožje E22/4400.

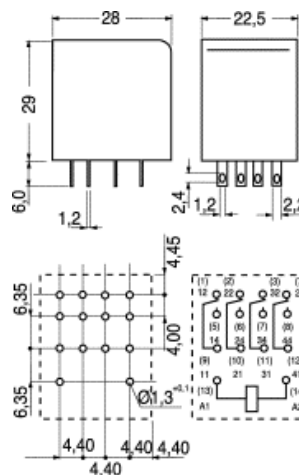
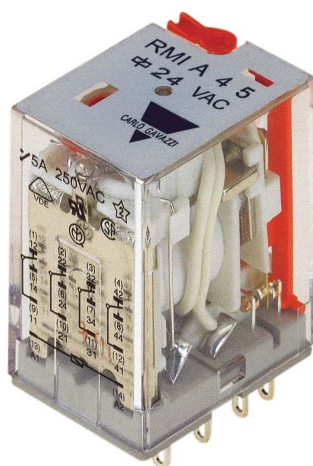

šifra	šifra proizvajalca	napetost tuljave	št. polov	nosilnost kontaktov	pakiranje
E22/4012	C. GAVAZZI RMIA4-5012DC	12 VDC	4	5A/250 VAC	10
E22/4012AC	/	12 VAC	4	6A/250 VAC	10
E22/4024	C. GAVAZZI RMIA4-5024DC	24 VDC	4	5A/250 VAC	10
E22/4024AC	C. GAVAZZI RMIA4-5024AC	24 VAC	4	5A/250 VAC	10
E22/4048	/	48 VDC	4	5A/250 VAC	10
E22/4048AC	/	48 VAC	4	5A/250 VAC	10
E22/4110	RELPOL R4-2014-23-1110	110 VDC	4	6A/250 VAC	10
E22/4110AC	RELPOL R4-2014-23-5115	115 VAC	4	6A/250 VAC	10
E22/4230	C. GAVAZZI RMIA4-5230AC	230 VAC	4	5A/250 VAC	10

AVTOMOBILSKI RELEJI

Enopolni 50A avtomobilski rele, kontakti na faston 6,3mm
Enopolni preklopni kontakti nosilnosti 50A pri 14VDC.

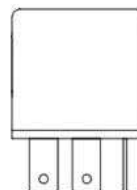
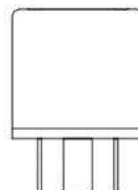
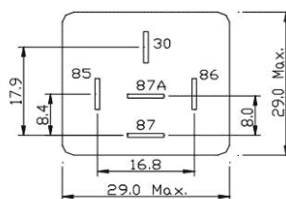
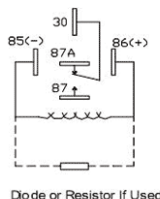

šifra	šifra proizvajalca	napetost tuljave	št. polov	nosilnost kontaktov	pakiranje
E4/7630	FRC2C-1 12VDC	12 VDC	1	50A/14VDC	1
E4/7631	FRC2C-1 24VDC	24 VDC	1	50A/14VDC	1

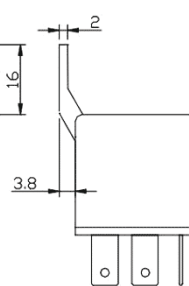
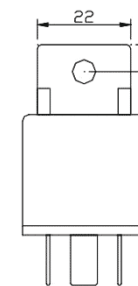
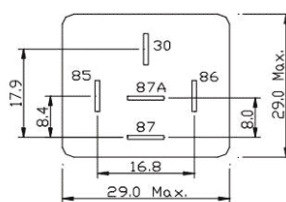
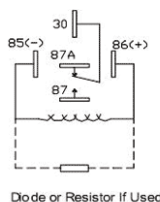

šifra	šifra proizvajalca	napetost tuljave	št. polov	nosilnost kontaktov	pakiranje
E4/7630B	FRC2C 12VDC	12 VDC	1	50A/14VDC	1
E4/7631B	FRC2C 24VDC	24 VDC	1	50A/14VDC	1

Enopolni 70A avtomobilski rele, kontakti na faston 6,3 / 9,5mm
Enopolni delovni kontakti nosilnosti 70A pri 14VDC.

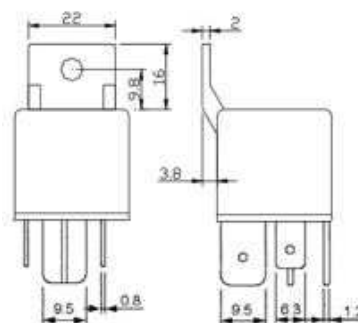
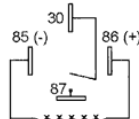
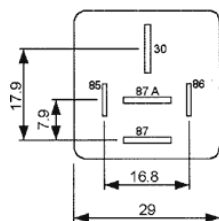

šifra	šifra proizvajalca	napetost tuljave	št. polov	nosilnost kontaktov	pakiranje
E4/7632B	FRC3A 12VDC	12 VDC	1	70A/14VDC	1
E4/7633B	FRC3A 24VDC	24 VDC	1	70A/14VDC	1

Podnožje za rele FRC2C na kablu

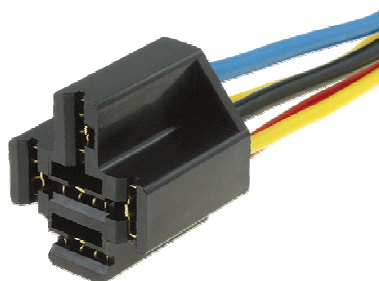

šifra	nosilnost kontaktov	št. polov	pakiranje
E4/7631	50A/32VDC	3	1

PODNOŽJA ZA RELEJE

Podnožje za 1 polne in 2 polne releje.



E22/2400

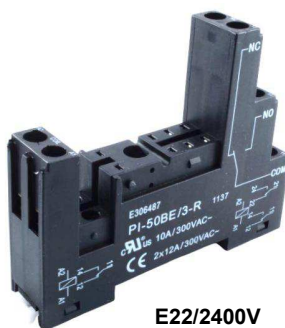

E22/2400V



E22/2410

šifra	šifra proizvajalca	pakiranje	opis artikla
E22/2400	GOODSKY PI-50BE	20	podnožje vijajčno, za na DIN letev, za 1 in 2 polne releje, nosilnost po kontaktu 12A/300VAC, <u>nizko</u> , črne barve
E22/2400V	GOODSKY PI-50BE/3R	20	podnožje vijajčno, za na DIN letev, za 1 in 2 polne releje, nosilnost po kontaktu 12A/300VAC, <u>visoko</u> , črne barve
E22/2410	GOODSKY 6.73.00.62.3	1	vzmet iz umetne mase

Podnožje za 4 polne releje in pribor.

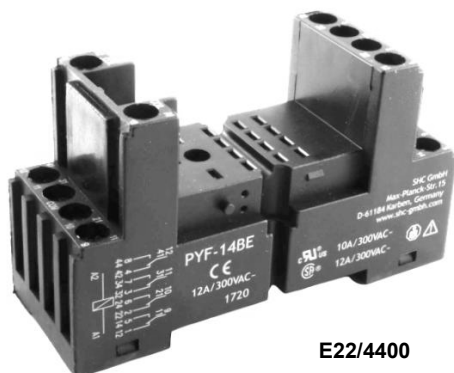

E22/4400



E22/2420
6-24VDC



E22/2424
110-230VAC

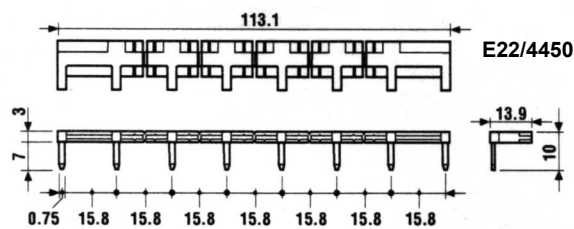
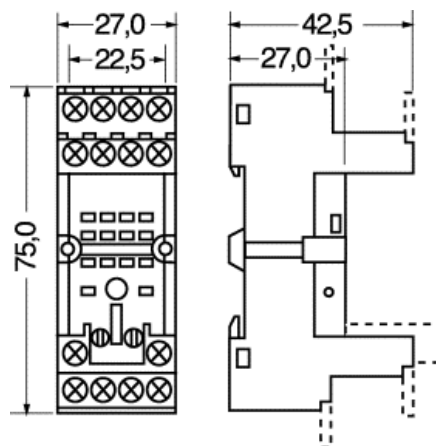

šifra	šifra proizvajalca	opis artikla
E22/4400	PYF-14BE	podnožje vijajčno, za na DIN letev, za 2 in 4 polne releje serije RMI, nosilnost po kontaktu 12A/300VAC, črne barve
E22/4410	MS 35B/1	vzmet iz umetne mase
E22/2420	LM-CF-G	signalno zaščitni modul 6-24VDC z zeleno led diodo in zaščitno diodo 1N4007
E22/2424	LM-EN	signalni modul z rdečo led diodo za napetosti od 110 do 230VAC
E22/4450	FINDER 095.08	mostična letev 8 polna, za vsa podnožja relejev. Raster med kontakti je 15,8mm.

ČASOVNI RELE MULTIFUNKCIJSKI



Časovni rele multifunkcijski
Avtomatski ali ročni štart
1 preklopni kontakt 8A 250VAC
Napajanje 12 do 240VAC/DC
LED diodi za prikazovanje statusa izhoda in napajanja

šifra	šifra proizvajalca	krmilna napetost	št. polov	nosilnost kontaktov	pakiranje
E22/5000	Gavazzi DMB51CM24	24 VDC, 24-240VAC	1	8A/250 VAC	1
E22/5001	Lovato TM M1	12-240VAC/DC	1	8A/250 VAC	1

RELE SOLID STATE DC/AC

Solid state rele, DC krmilna napetost, AC na izhodu



šifra	šifra proizvajalca	krmilna napetost	nosilnost na izhodu	preklop	pakiranje
E22/5980	Gavazzi RS1A23D10	4-32VDC	10A/260VAC	zero cross	1
E22/5980B	QLT SSR-1028ZD3	3-32VDC	10A/280VAC	zero cross	1
E22/6000B	QLT SSR-4048ZD3	3-32VDC	40A/480VAC	zero cross	1
E22/6010B	QLT SSR-6048ZD3	3-32VDC	60A/480VAC	zero cross	1
E22/6011	Gavazzi RM1A60D100	3-32VDC	100A/600VAC	zero cross	1
E22/6012B	4028ZA2	90-250VAC	40A/280VAC	zero cross	1
E22/6032	Gavazzi RM1A40A50	22-48VDC, 20-280VAC	50A/400VAC	zero cross	1

RELE SOLID STATE DC/DC

Solid state rele, DC krmilna napetost, DC na izhodu



šifra	šifra proizvajalca	krmilna napetost	nosilnost na izhodu	preklop	pakiranje
E22/6014	D-100D40M-L	4-32VDC	40A/100V DC	VDC	1
E22/6016	D-50D80M-L	4-32VDC	50A/50V DC	VDC	1

INDUKTIVNI SENZORJI - BREZKONTAKTNA STIKALA



Induktivni senzor na 3 žilnem kablu

V kovinskem ohišju, z vgrajeno LED diodo za kontrolo stanja

Delovna napetost: 10 - 30VDC
Padec napetosti: < 2,5VDC
IP zaščita: IP67
Priključek: 3 žilni kabel dolžine 2m
Maksimalni tok: < 200mA pri 25°C
Delovna temperatura: -25°C do +70°C
Ohišje: cromirani baker in PVC

šifra	šifra proizvajalca	dimenzije	tip	hod navoja	delovna frekvenca	preklopna razdalja	priklop	pak
E20/1005	IME08-02	M8x25	PNP-NO	M8x1x43	2 KHz	2 mm	kabel 2 m	1
E20/1100	IA12DSF02PO	M12x41	PNP-NO	M12x1x30	2 KHz	2 mm	kabel 2 m	1
E20/1103	PCID4Z	M12x36	PNP-NO	M12x1x36	2 KHz	2 mm	kabel 2 m	1
E20/1300	TS18-05P-1	M18x59	PNP-NO	M18x1x33	2 KHz	5 mm	kabel 2 m	1



Induktivni senzor na konektor

V kovinskem ohišju, z vgrajeno LED diodo za kontrolo stanja

Delovna napetost: 10 - 30VDC
Padec napetosti: < 2,5VDC
IP zaščita: IP67
Priključek: konektor M12
Maksimalni tok: < 200mA pri 25°C
Delovna temperatura: -25°C do +70°C
Ohišje: cromirani baker in PVC

šifra	šifra proizvajalca	dimenzije	tip	hod navoja	delovna frekvenca	preklopna razdalja	priklop	pak
E20/1200	IA12ASF02POM1	M12x55,2	PNP-NO	M12x1x30	2 KHz	2 mm	4p. vtikač	1
E20/1202	IA12ASF02PCM1	M12x55,2	PNP-NC	M12x1x30	2 KHz	2 mm	4p. vtikač	1
E20/1400	IA18ASF05POM1	M18x55	PNP-NO	M18x1x30	1,5 KHz	5 mm	4p. vtikač	1

POVEZOVALNI KABLI IN KONEKTORJI ZA INDUKTIVNA STIKALA

Povezovalni kabel s konektorjem pod kotom, za induktivne senzorje.

Konektor je v kovinski izvedbi z vodilom za kabel, zaščita IP68. Primeren za 2, 3 ali 4 pinske senzorje



šifra	šifra proizvajalca	konektor	kabel	dolžina kabla	pakiranje
E20/1900	CONG10-A2	vtičnica M12 4 polna po kotom (90°)	3 žilni	2m	1
E20/1902	CONG10-A5	vtičnica M12 4 polna po kotom (90°)	3 žilni	5m	1
E20/1904	CONG1A-A5	vtičnica M12 4 polna po kotom (90°)	4 žilni	5m	1

Povezovalni konektor, za induktivne senzorje

Konektor je v kovinski izvedbi z vodilom za kabel, zaščita IP68. Priključki na vijak.



šifra	šifra proizvajalca	konektor	za kabel	pakiranje
E20/1917	/	vtičnica M8 3 polna	3 žilni	1
E20/1918	/	vtikač M8 3 polna	3 žilni	1
E20/1920	CONM14NF-S	vtičnica M12 4 polna	2, 3 ali 4 žilni	1
E20/1922	CONM14NF-A	vtičnica M12 4 polna po kotom (90°)	2, 3 ali 4 žilni	1

MOTORSKI DELOVNI KONDENZATORJI

Motorski delovni kondenzatorji iz metaliziranega polypropilena 50/60Hz

šifra	kapaciteta	napetost	priklop	dimenzije DxL	slika
ELM01FM	1µF	450Vac	faston 6,3mm + matica	fi 30x57mm	FM
ELM01K	1µF	450Vac	kabel	fi 25x51mm	K
ELM01.5FM	1,5µF	450Vac	faston 6,3mm + matica	fi 30x57mm	FM
ELM01.5K	1,5µF	450Vac	kabel	fi 25x51mm	K
ELM02FM	2µF	450Vac	faston 6,3mm + matica	fi 30x57mm	FM
ELM02K	2µF	450Vac	kabel	fi 25x51mm	K
ELM02.2K	2,2µF	475Vac	kabel	fi 28x55mm	K
ELM02.5FM	2,5µF	450Vac	faston 6,3mm + matica	fi 30x57mm	FM
ELM02.5KM	2,5µF	450Vac	kabel + matica	fi 30x57mm	KM
ELM03FM	3µF	450Vac	faston 6,3mm + matica	fi 25x62mm	FM
ELM03KM	3µF	450Vac	kabel + matica	fi 30x57mm	KM
ELM04FM	4µF	450Vac	faston 6,3mm + matica	fi 35x65mm	FM
ELM04KM	4µF	450Vac	kabel + matica	fi 25x53mm	KM
ELM04.5FM	4,5µF	450Vac	faston 6,3mm + matica	fi 35x65mm	FM
ELM05FM	5µF	450Vac	faston 6,3mm + matica	fi 28x55mm	FM
ELM05K	5µF	450Vac	kabel	fi 28x51mm	K
ELM06FM	6µF	450Vac	faston 6,3mm + matica	fi 35x65mm	FM
ELM06KM	6µF	450Vac	kabel + matica	fi 35x65mm	KM
ELM07K	7µF	450Vac	kabel	fi 30x78mm	K
ELM08FM	8µF	450Vac	faston 6,3mm + matica	fi 35x65mm	FM
ELM08KM	8µF	450Vac	kabel + matica	fi 35x65mm	KM
ELM10FM	10µF	450Vac	faston 6,3mm + matica	fi 35x65mm	FM
ELM10KM	10µF	450Vac	kabel + matica	fi 35x65mm	KM
ELM12FM	12µF	450Vac	faston 6,3mm + matica	fi 40x70mm	FM
ELM12KM	12µF	450Vac	kabel + matica	fi 35x65mm	KM
ELM14FM	14µF	450Vac	faston 6,3mm + matica	fi 40x70mm	FM
ELM14K	14µF	450Vac	kabel	fi 35x65mm	K
ELM16FM	16µF	450Vac	faston 6,3mm + matica	fi 40x70mm	FM
ELM16F	16µF	450Vac	faston 6,3mm	fi 40x70mm	F
ELM16KM	16µF	450Vac	kabel + matica	fi 40x70mm	KM
ELM18FM	18µF	470Vac	faston 6,3mm + matica	fi 40x83mm	FM
ELM18KM	18µF	450Vac	kabel + matica	fi 40x78mm	KM
ELM20FM	20µF	450Vac	faston 6,3mm + matica	fi 40x70mm	FM
ELM20KM	20µF	450Vac	kabel + matica	fi 40x70mm	KM
ELM25FM	25µF	450Vac	faston 6,3mm + matica	fi 45x96mm	FM
ELM25KM	25µF	450Vac	kabel + matica	fi 45x78mm	KM
ELM25K	25µF	450Vac	kabel	fi 43x83mm	K
ELM30FM	30µF	450Vac	faston 6,3mm + matica	fi 45x95mm	FM
ELM30KM	30µF	450Vac	kabel + matica	fi 45x95mm	KM
ELM35FM	35µF	450Vac	faston 6,3mm + matica	fi 50x85mm	FM
ELM35K	35µF	450Vac	kabel	fi 50x78mm	K
ELM40FM	40µF	450Vac	faston 6,3mm + matica	fi 50x106mm	FM
ELM40KM	40µF	450Vac	kabel + matica	fi 45x114mm	KM
ELM45FM	45µF	450Vac	faston 6,3mm + matica	fi 45x122mm	FM
ELM50FM	50µF	450Vac	faston 6,3mm + matica	fi 50x106mm	FM
ELM50KM	50µF	450Vac	kabel + matica	fi 45x116mm	KM
ELM60FM	60µF	450Vac	faston 6,3mm + matica	fi 50x106mm	FM
ELM60K	60µF	450Vac	kabel + matica	fi 50x119mm	K
ELM65FM	65µF	450Vac	faston 6,3mm + matica	fi 55x122mm	FM
ELM70FM	70µF	450Vac	faston 6,3mm + matica	fi 50x119mm	FM
ELM80F	80µF	450Vac	faston 6,3mm	fi 60x120mm	F
ELM100KM	100µF	450Vac	kabel + matica	fi 65x120mm	KM

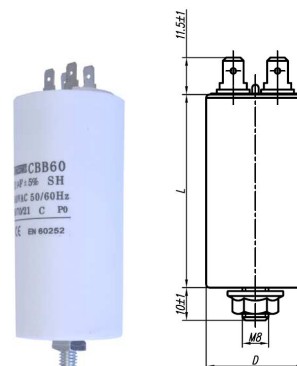

FM
faston 6,3mm
+(matica) vijak M8

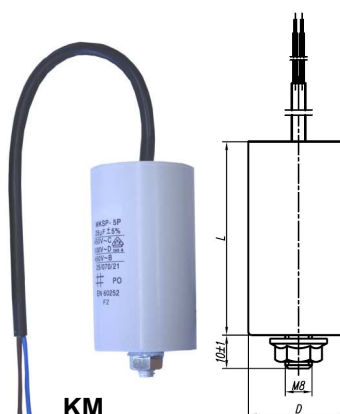

KM
kabel
+(matica) vijak M8

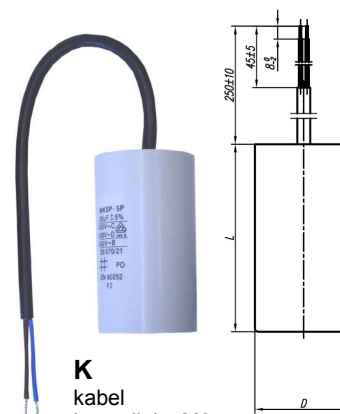

K
kabel
brez vijaka M8

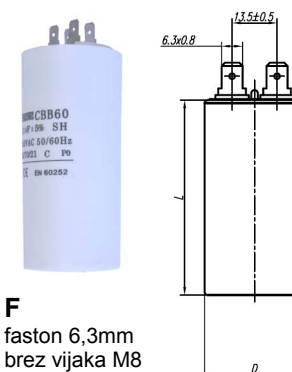

F
faston 6,3mm
brez vijaka M8

MOTORSKI ZAGONSKI KONDENZATORJI

Motorski zagonski kondenzatorji iz metaliziranega polypropylena

šifra	kapaciteta	napetost	priklop	dimenzije DxH	slika
ELZ36-43FM	36 - 43 μ F	250Vac	faston 6,3mm	fi 36x68mm	FM
ELZ47-56FM	47 - 56 μ F	250Vac	faston 6,3mm	fi 36x68mm	FM
ELZ53-64FM	53 - 64 μ F	250Vac	faston 6,3mm	fi 36x68mm	FM
ELZ64-77FM	64 - 77 μ F	250Vac	faston 6,3mm	fi 36x68mm	FM
ELZ72-86FM	72 - 86 μ F	250Vac	faston 6,3mm	fi 45x84mm	FM
ELZ88-106FM	88 - 106 μ F	250Vac	faston 6,3mm	fi 45x84mm	FM
ELZ100-125F	100 - 125 μ F	250Vac	faston 6,3mm	fi 47x100mm	FM
ELZ108-130FM	108 - 130 μ F	250Vac	faston 6,3mm	fi 45x84mm	FM
ELZ130-156FM	130 - 156 μ F	250Vac	faston 6,3mm	fi 45x84mm	FM
ELZ160-200F	160 - 200 μ F	250Vac	faston 6,3mm	fi 47x100mm	FM
ELZ189-227FM	189 - 227 μ F	250Vac	faston 6,3mm	fi 45x84mm	FM
ELZ250-315F	250 - 315 μ F	250Vac	faston 6,3mm	fi 47x100mm	FM
ELZ315-400F	315 - 400 μ F	250Vac	faston 6,3mm	fi 47x100mm	FM
ELZ400-500F	400 - 500 μ F	250Vac	faston 6,3mm	fi 47x100mm	FM

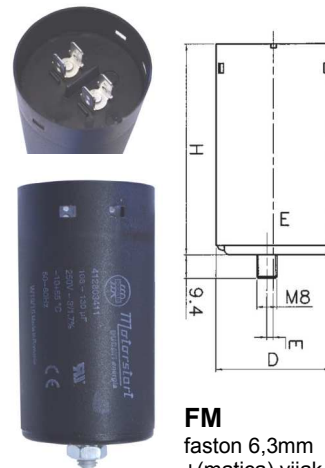

FM
faston 6,3mm
+(matica) vijak M8

ZAŠČITNA KAPA ZA ZAGONSKE KONDENZATORJE

Zaščitna kapa za zagonske kondenzatorje

šifra	za kondenzatorje premera
ELZ-Z36	fi 36mm
ELZ-Z45	fi 45mm



KONDENZATORJI PROTI MOTNJAM

Kondenzator proti motnjam X1, Y1, za motorje s ščetkami.

šifra	Cx	Cy	napetost	dimenzije
ELS3-100	100nF	2,7nF	250Vac	fi 16x37mm
ELS3-400	400nF	2,5nF	250Vac	16x30x44mm
ELS5-100	100nF	2,7nF	250Vac	fi 22x43mm

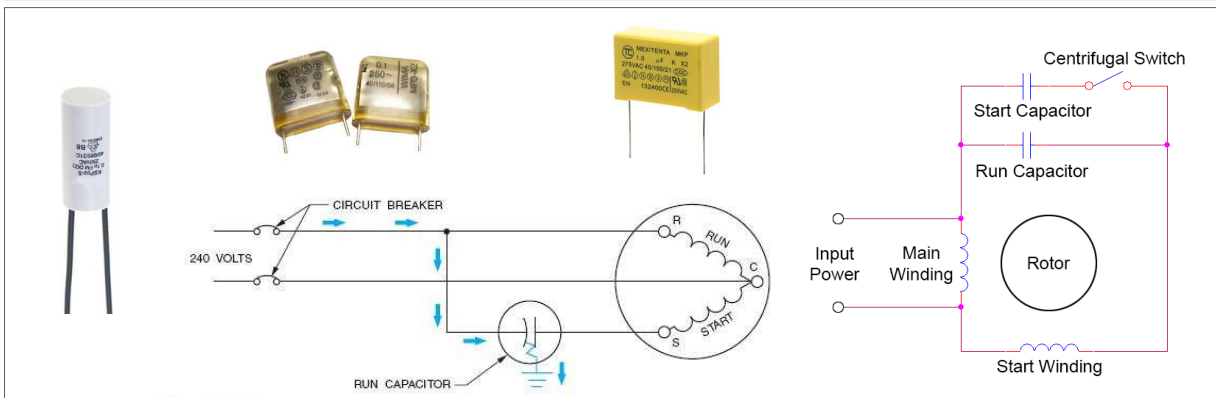

DIODE

DO41



DO201



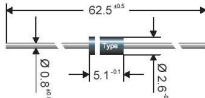

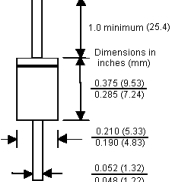

šifra	model	tok	napetost	ohišje	pakiranje
E60/7105	1N4007	1A	1000V	DO41	10
E60/8065	1N5408	3A	1000V	DO201	10
E60/8066B	BY500-800	5A	500V	DO201	10

MOČNOSTNE DIODE



DO4

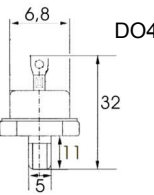

DO5

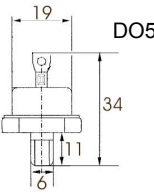



šifra	model	nominalni tok	napetost	ohišje	polariteta	pakiranje	v kompletu
E60/9100	25F100	25A	1000V	DO4	katoda na ohišju	1	matica M5
E60/9110	25FR100	25A	1000V	DO4	anoda na ohišju	1	matica M5
E60/9200	40HF120	40A	1200V	DO5	katoda na ohišju	1	matica M6
E60/9210	40HFR100	40A	1000V	DO5	anoda na ohišju	1	matica M6

MOČNOSTNE DIODE

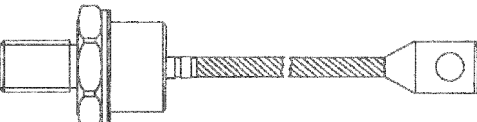

DO205 (DO-8)

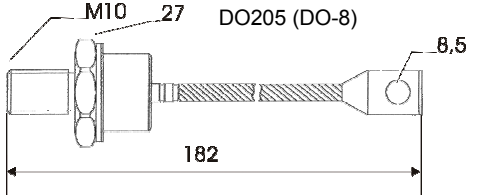

šifra	model	nominalni tok	napetost	ohišje	polariteta	pakiranje	v kompletu
E60/9300	150U80D	150A	800V	DO-205	katoda na ohišju	1	matica M10
E60/9310	150UR80D	150A	800V	DO-205	anoda na ohišju	1	matica M10
E60/9340	240U800D	320A	800V	DO-9	katoda na ohišju	1	matica M18

MOST GREATZ

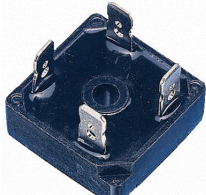

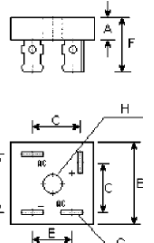

DIM	mm
A	11
B	28,5
C	17
D	18
E	15
F	25,4
H	4,9

šifra	model	tok	napetost	pakiranje
E64/1510	KBPC3506	25A	600V	1
E64/1532	KBPC3506	35A	600V	1
E64/1540	KBPC3510	35A	1000V	1
E64/1541C	KBPC5010	50A	1000V	1

MOST GREATZ



šifra	model	tok	napetost	pakiranje
E64/665	FB1	8A	1000V	1

MOST GREATZ 3 FAZNI

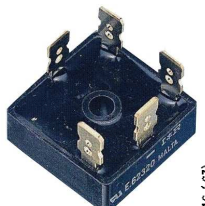

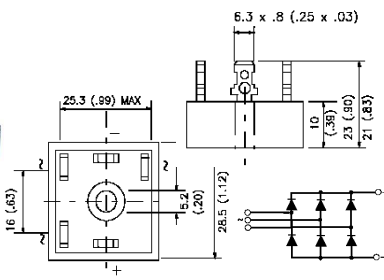

šifra	model	tok	napetost	pak.
E64/1550	KBPC3508	35A	800V	1
E64/1550C	TBR351	35A	1400V	1

Spletna trgovina

B2B

www.unoelektronika.si



POTENCIOMETER LINEARNI

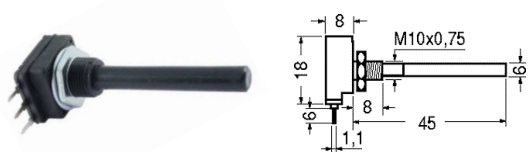

šifra	upornost	moč	pakiranje
E2/1058	1 Kohm	0,25W	1
E2/1059	2,2 Kohm	0,25W	1
E2/1060	4,7 Kohm	0,25W	1
E2/1062	10 Kohm	0,25W	1
E2/1063	22 Kohm	0,25W	1
E2/1064	47 Kohm	0,25W	1
E2/1066	100 Kohm	0,25W	1
E2/1067	220 Kohm	0,25W	1
E2/1068	470 Kohm	0,25W	1
E2/1070	1 Mohm	0,25W	1

POTENCIOMETER ŽIČNI LINEARNI

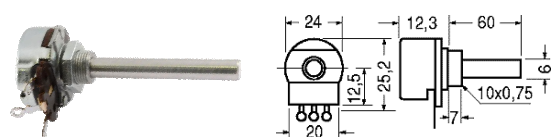

šifra	upornost	moč	pakiranje
E2/7057	50 ohm	4W	1
E2/7060	100 ohm	4W	1
E2/7064	250 ohm	4W	1
E2/7068	500 ohm	4W	1
E2/7070	1 Kohm	4W	1
E2/7072	2,2 Kohm	4W	1
E2/7074	5 Kohm	4W	1
E2/7076	10 Kohm	4W	1

POTENCIOMETER 10 OBRATOV 2W

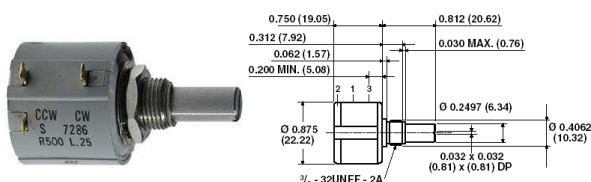

šifra	upornost	moč	pakiranje
E2/31010	1 Kohm	2W	1
E2/31020	2 Kohm	2W	1
E2/31025	5 Kohm	2W	1
E2/31030	10 Kohm	2W	1
E2/31050	100 Kohm	2W	1

GUMB ZA POTENCIOMETER fi 15mm



šifra	fi zunanji	fi osovine potenciometra	pak.
C15/7000A	15mm	6mm	1

KAZALEC ZA GUMB fi 15mm



šifra	barva	pakiranje
C15/7600	črna	1

GUMB ZA POTENCIOMETER fi 22mm



šifra	fi zunanji	fi osovine potenciometra	pak.
C15/7050A	22mm	6mm	1

KAZALEC ZA GUMB fi 22mm



šifra	barva	pakiranje
C15/7620	črna	1
C15/7630	modra	1

OŠTEVILČEN DISK ZA GUMB fi 22mm



šifra	fi zunanji D	fi notranji d	pakiranje
C15/7762	36mm	16,5mm	1

GUMB ZA POTENCIOMETER fi 22mm



šifra	fi zunanji	fi osovine potenciometra	pak.
C15/7052	22mm	6mm	1

www.unoelektronika.si
info@unoelektronika.si

**GUMB ZA POTENCIOMETER S
SKALO fi 29mm**

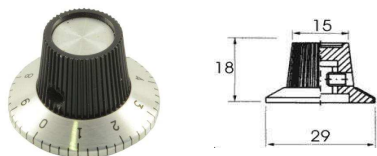

šifra fi zunanji fi osovine potenciometra pak.
C15/7110 29mm 6mm 1

**GUMB ZA POTENCIOMETER S
SKALO fi 37mm**

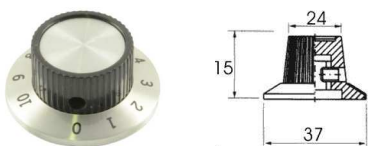

šifra fi zunanji fi osovine potenciometra pak.
C15/7120 37mm 6mm 1

**GUMB ZA POTENCIOMETER
10 OBRATOV, MIKROMETRIČNO
ODČITAVANJE fi 22mm**



šifra fi zunanji fi osovine potenciometra pak.
C15/9050 22mm 6,34mm 1

4-Band Color Code 25kΩ ±5%

5-Band Color Code 460kΩ ±1%

6-Band Color Code 276Ω ±5%

1st Digit	2nd Digit	3rd Digit	Multiplier	Tolerance	Temperature Coefficient
0	0	0	0.01 Silver	±10% Silver	100ppm
1	1	1	0.1 Gold	±5% Gold	50ppm
2	2	2	1	±1%	15ppm
3	3	3	10	±2%	25ppm
4	4	4	100		
5	5	5	1k		
6	6	6	10k	±0.5%	
7	7	7	100k	±0.25%	
8	8	8	1M	±0.1%	
9	9	9	10M		

TERMOSTAT

Bimetalni termostat NC
kontakti: normalno zaprti (NC)
nosilnost: 10A 250VAC
priključki: faston 6,3mm

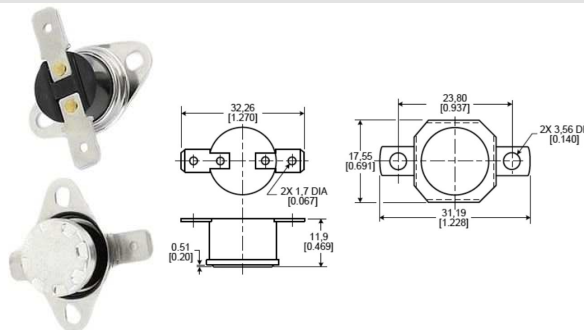

šifra	temp. odpiranja	t. zapiranja	pak.
CNC24	24°C	4°C	1
CNC30	30°C	15°C	1
CNC40	40°C	25°C	1
CNC50	50°C	35°C	1
CNC60	60°C	45°C	1
CNC70	70°C	55°C	1
CNC80	80°C	60°C	1
CNC90	90°C	75°C	1
CNC100	100°C	70°C	1
CNC110	110°C	90°C	1
CNC120	120°C	100°C	1
CNC130	130°C	110°C	1
CNC140	140°C	115°C	1
CNC150	150°C	120°C	1
CNC160	160°C	130°C	1

Bimetalni termostat NO
kontakti: normalno odprti (NO)
nosilnost: 10A 250VAC
priključki: faston 6,3mm

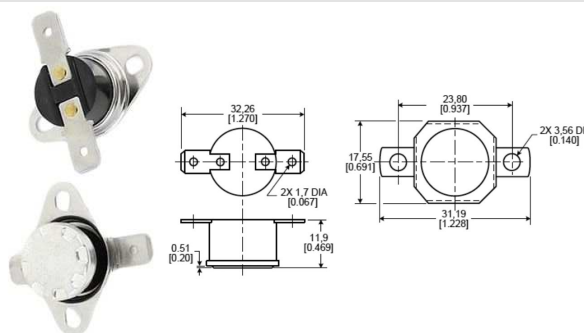

šifra	temp. zapiranja	t. odpiranja	pak.
CNO32	32°C	16°C	1
CNO43	43°C	27°C	1
CNO50	50°C	35°C	1
CNO60	60°C	45°C	1
CNO80	80°C	65°C	1
CNO90	90°C	75°C	1
CNO100	100°C	80°C	1

Spletna trgovina
B2B
www.unoelektronika.si





UNO elektronika d.o.o.
elektronske in elektromehanske komponente

Dolenja vas 1b, 6224 Senožeče www.unoelektronika.si info@unoelektronika.si

www.unoelektronika.si